

## 94 – DE TWEEDE LAADKRAAN

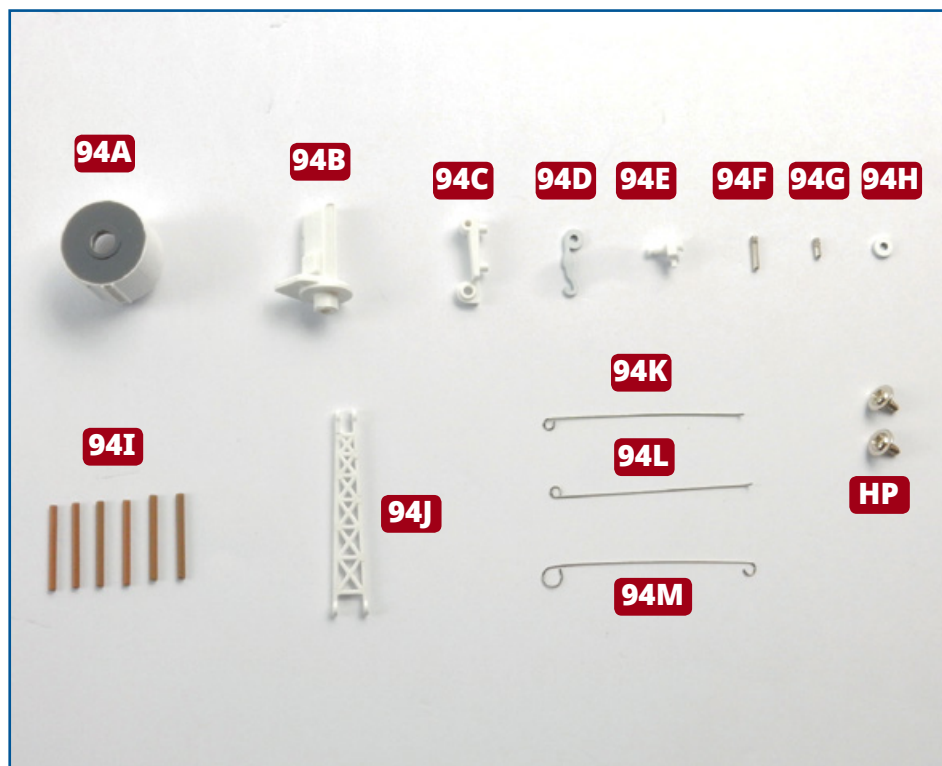

### ONDERDELEN IN DIT NUMMER

- 94A** Kraanvoet
- 94B** Kraankolom (achterzijde)
- 94C** Kraankolom (voorzijde)
- 94D** Haak
- 94E** Verbindingspen
- 94F** Lange scharnierpen
- 94G** Korte scharnierpen
- 94H** Sluitring
- 94I** Zuil (x 6)
- 94J** Giek
- 94K** Linkse tuistang
- 94L** Rechtse tuistang
- 94M** Kraankabel
- HP** Twee schroeven  
1,7 x 4 mm (1 reserve)

**1** Neem de voorzijde van de kraankolom **94C**, de verbindingspen **94E** en de kraankabel **94M** (zie hieronder). Houd de grote draadlus aan het uiteinde van het onderdeel **94M** tegen het gat in het kraankolomdeel **94C**. Houd de lus op zijn plaats door de pen van het onderdeel **94E** in het gat te steken (zie rechts).

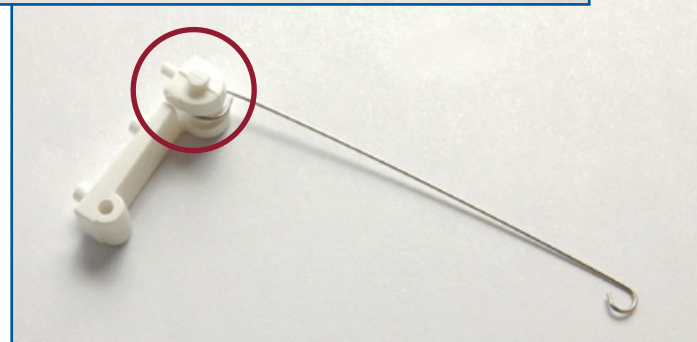
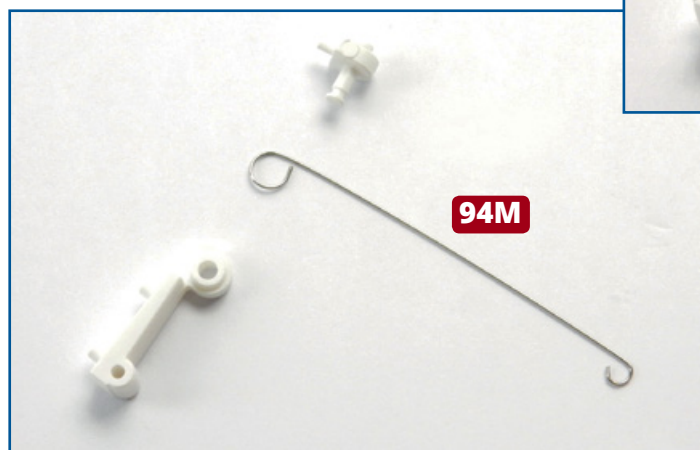
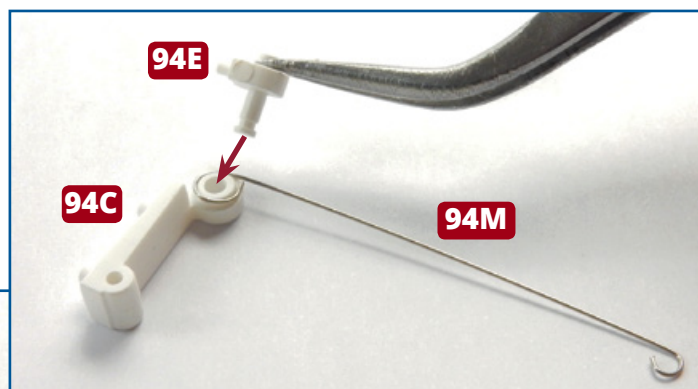

## ★ STAP-VOOR-STAPINSTRUCTIES - 94 ★

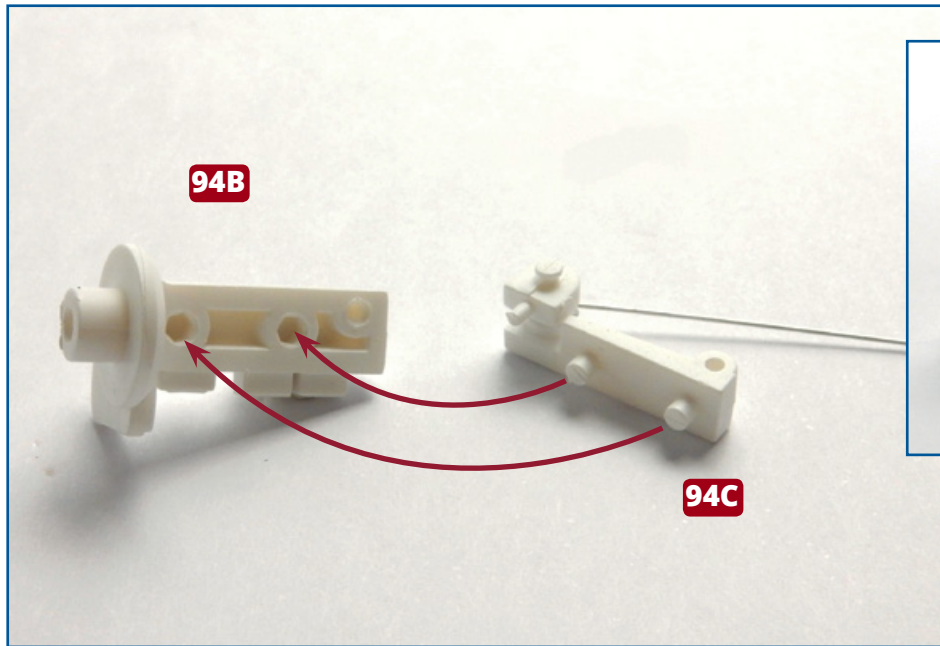

**2** Kijk waar de pennen van het onderdeel **94C** in gaten in het onderdeel **94B** passen en druk de onderdelen in elkaar.

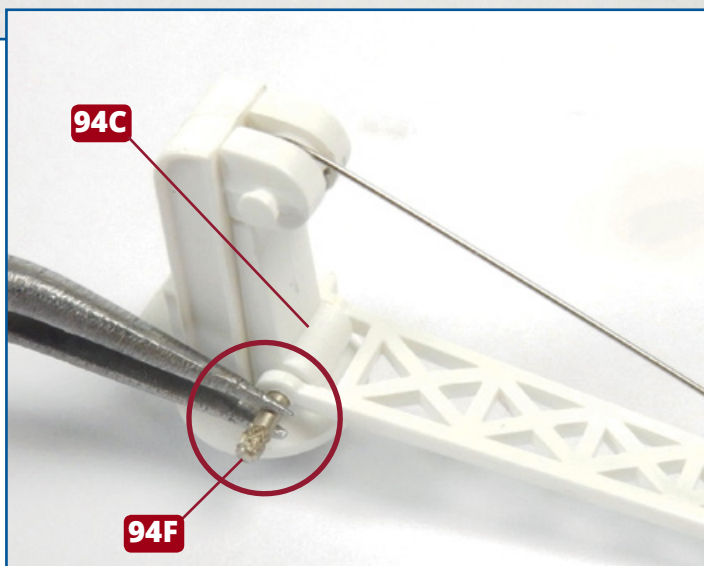
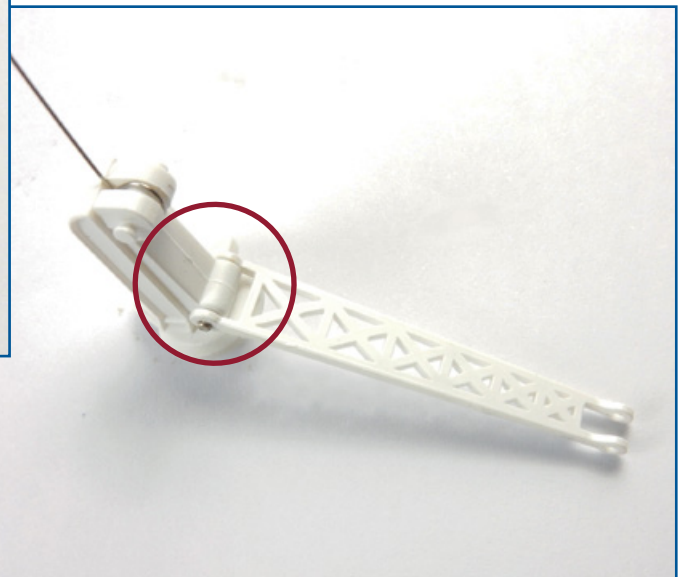
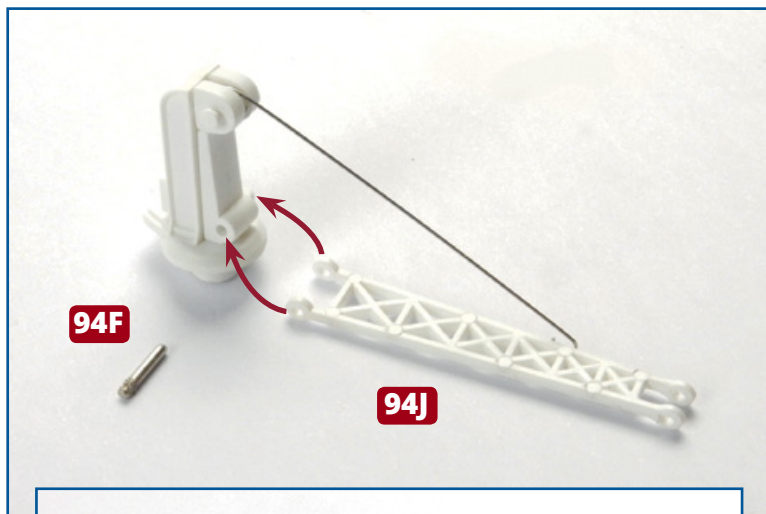

**3** Neem de giek **94J** en de lange scharnierpen **94F**. Plaats de giek zo dat de ogen aan het brede uiteinde aan weerszijden van de onderzijde van de in de vorige stap gemonteerde kolom zitten en de gaten zijn uitgelijnd. Steek een pen in de eenheid, met het gladde uiteinde eerst (zie links). U kunt de tang **93M** gebruiken om de pen op haar plaats te duwen.

## ★ STAP-VOOR-STAPINSTRUCTIES - 94 ★

**4** Breng de haak **94D** en de sluitring **94H** aan tussen de ogen aan het dunne uiteinde van de giek **94J**. Steek de korte scharnierpen **94G** door de gaten - met het gladde uiteinde eerst - en duw ze op haar plaats met de tang (zie rechts). Wanneer de haak op zijn plaats zit, brengt u de lus aan het vrije uiteinde van de kabel **93L** aan tussen de haak en de sluitring (zie hieronder).

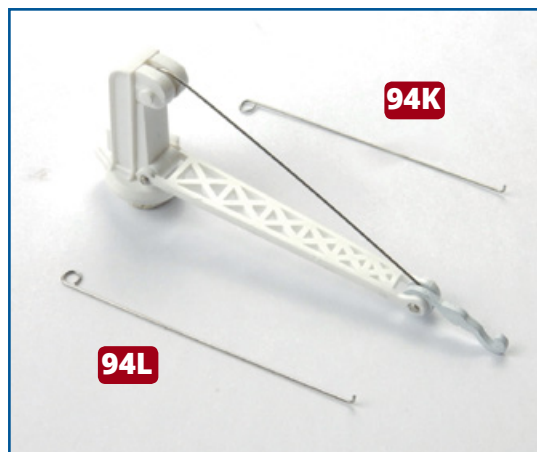
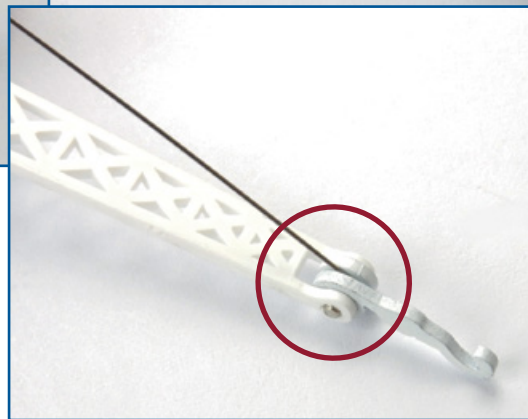
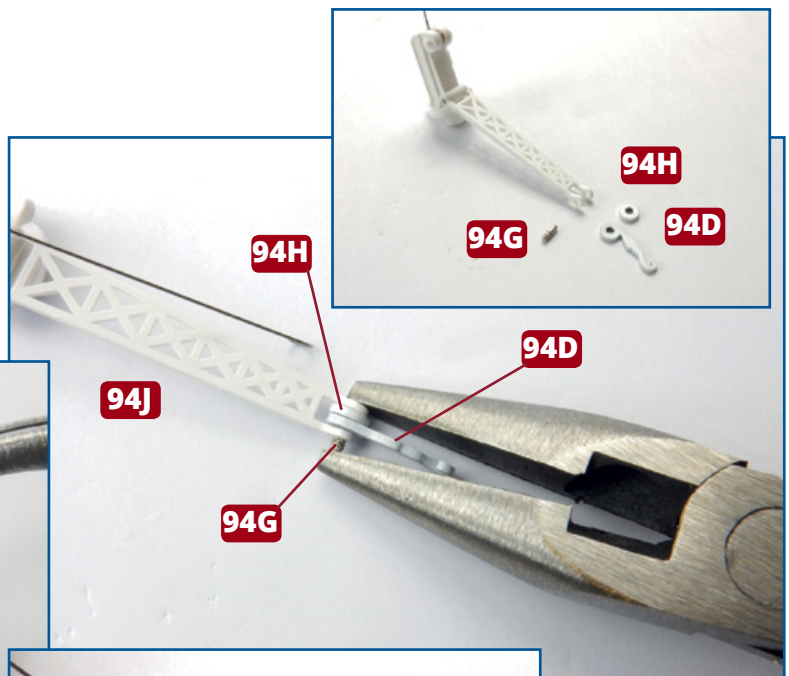
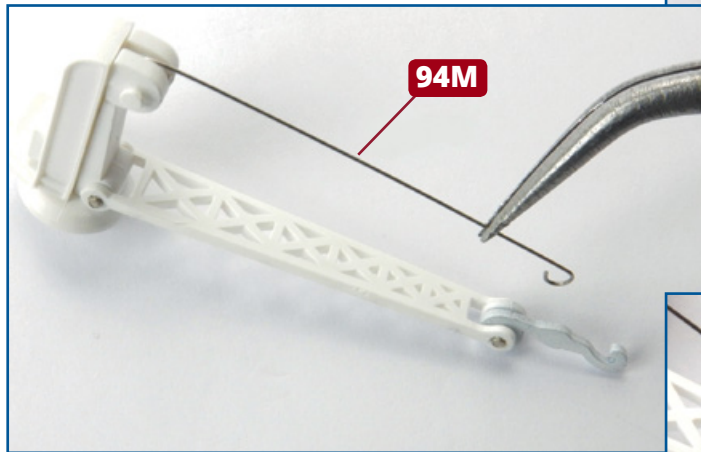

**5** Breng de ogen van de linkse en rechtse tuistangen **94K** en **94L** aan op de pennen aan weerszijden van de kolom **94C** (zie rechts); de uiteinden van de tuistangen reiken tot aan de pen **94G**.

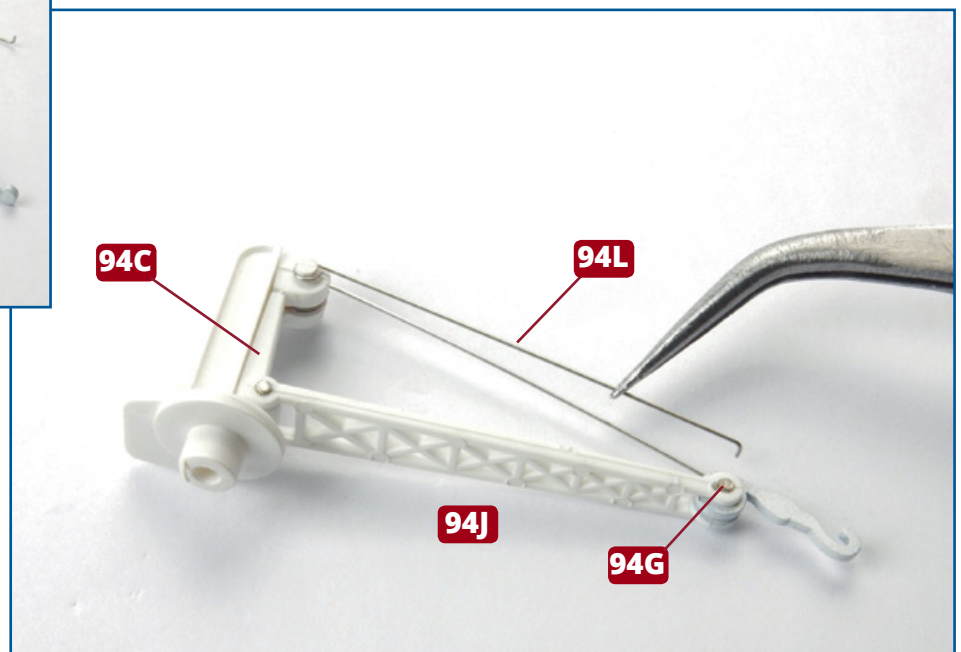

## ★ STAP-VOOR-STAPINSTRUCTIES - 94 ★

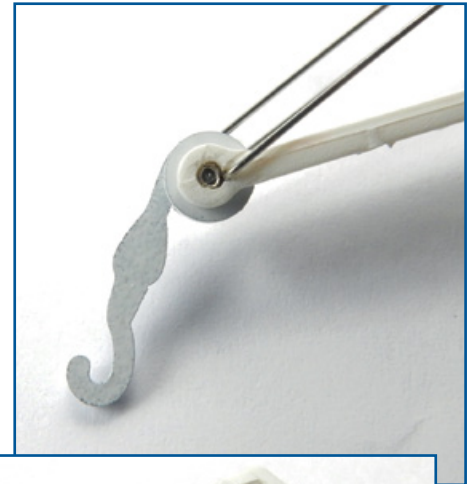
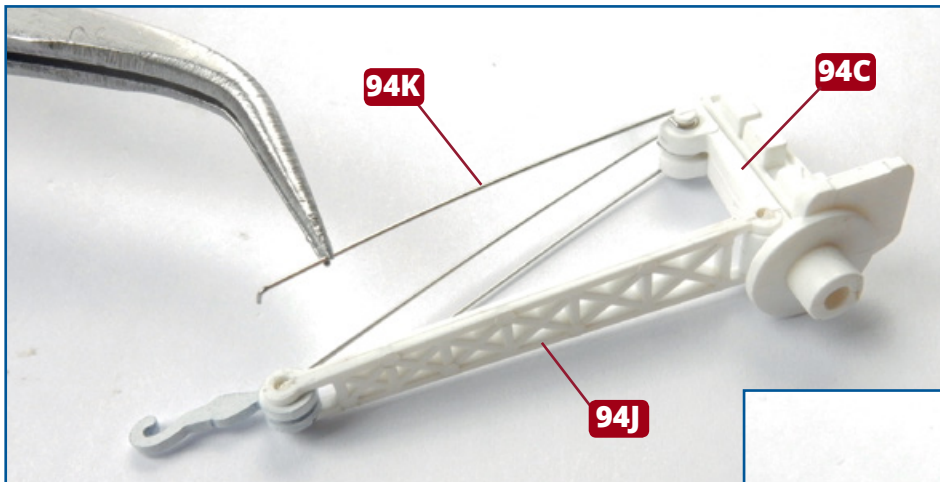

**6** Steek de haakse uiteinden van de tuistangen **94K** en **94L** in de uitsparingen op de ogen aan de uiteinde van de giek **94J** waarop de haak is aangebracht.

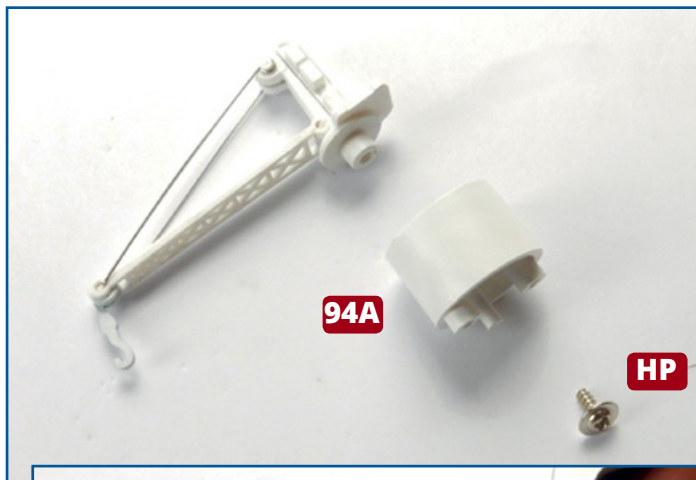
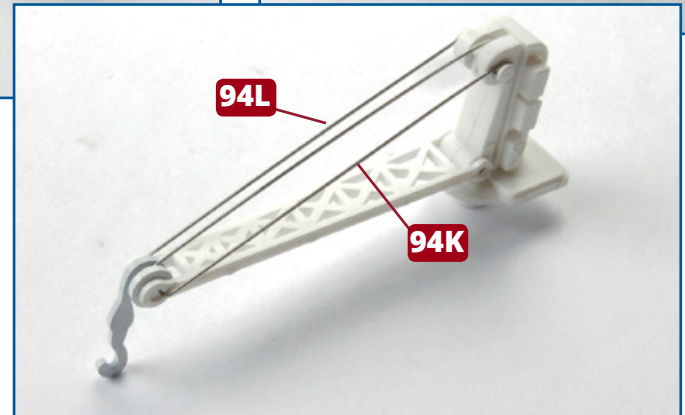

**7** Breng de gemonteerde kraan aan op de voet **94A** en zet hem via de binnenkant van de voet vast met een schroef **HP**. Haal de schroef niet te veel aan want de kraan hoort te kunnen draaien.

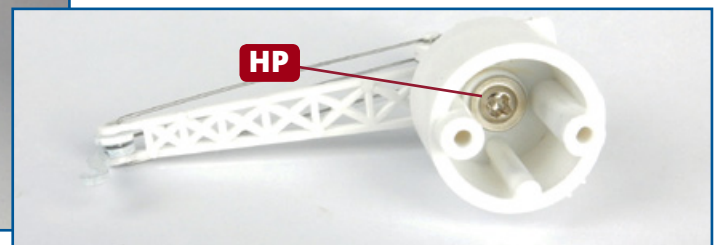
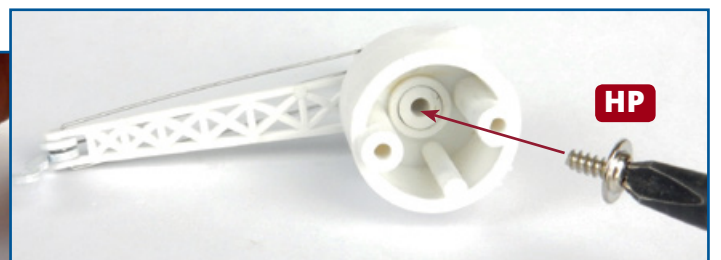
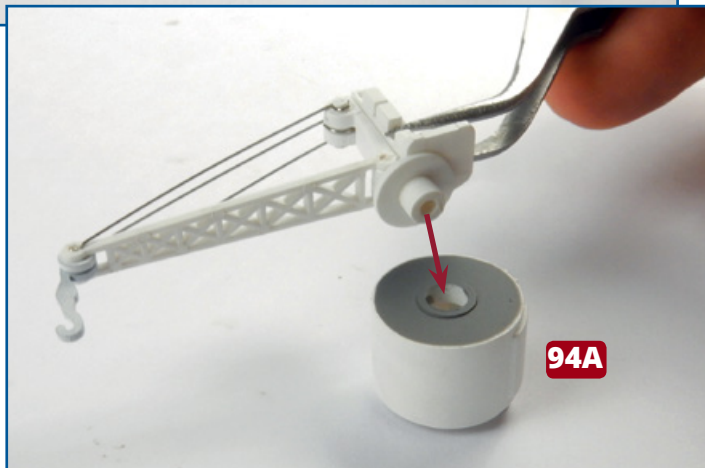

## ★ STAP-VOOR-STAPINSTRUCTIES - 94 ★

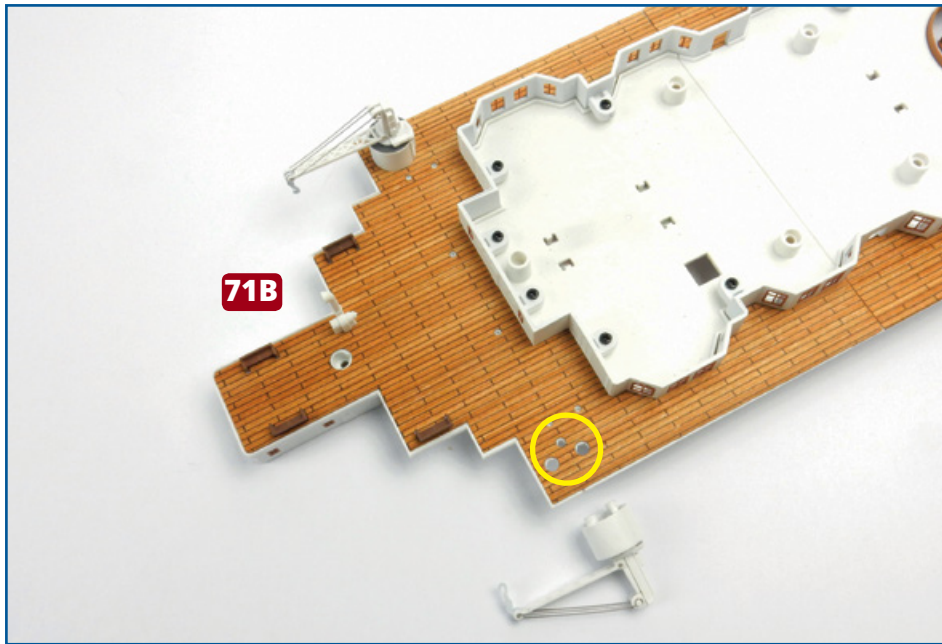

**8** Neem het gemonteerde promenadedek van het vorige nummer. Kijk waar de gaten zitten waarin de kraanvoet moet worden aangebracht, aan het achterste uiteinde van het dekgedeelte **71B**. Breng de kraan aan. Dit is een schuivende passing.

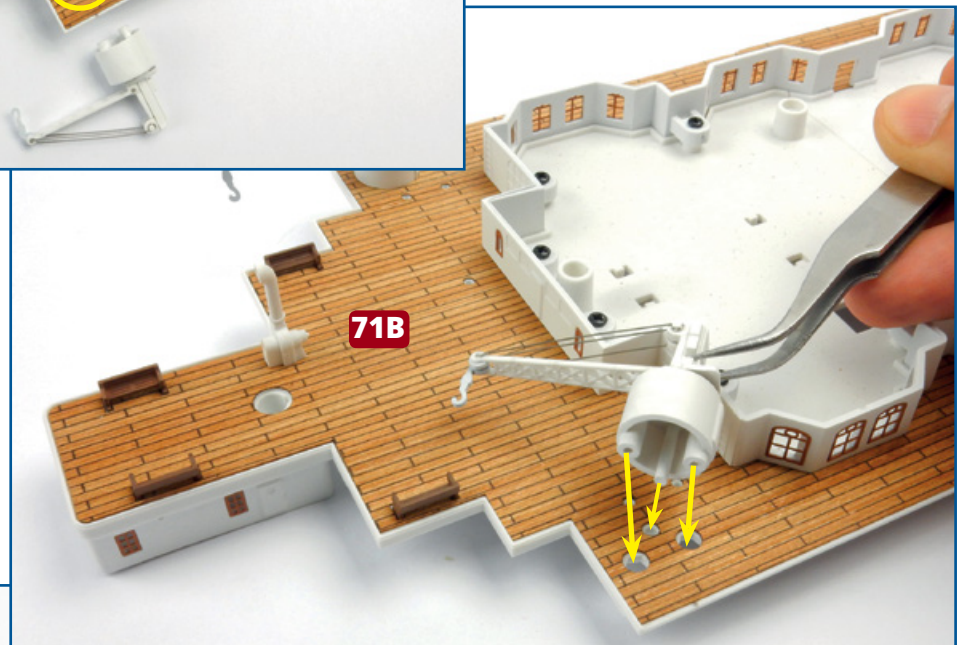

## ★ STAP-VOOR-STAPINSTRUCTIES - 94 ★

**9** Neem de zes zuilen **94I** en kijk waar ze moeten worden bevestigd op het dek **71B** (zie rechts, omcirkeld). Een voor een brengt u wat lijm aan op de uiteinden van de zuilen en u bevestigt ze op hun plaats, waarbij u ervoor zorgt dat ze mooi rechtop staan.

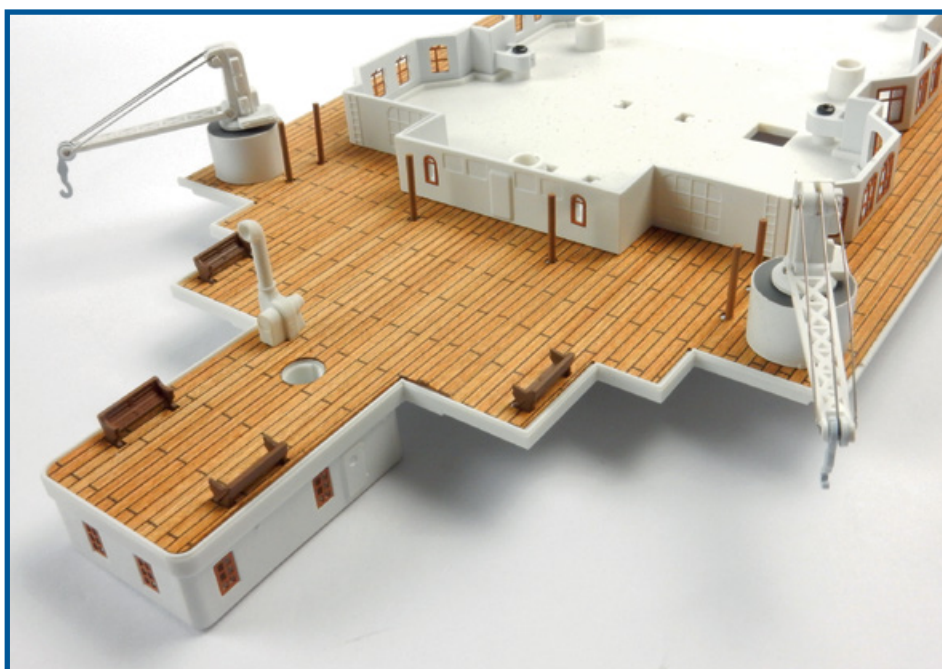
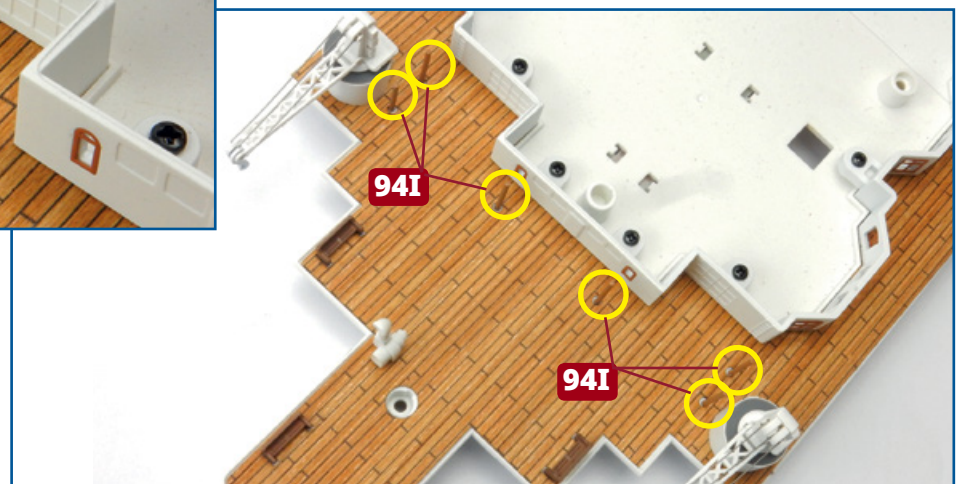
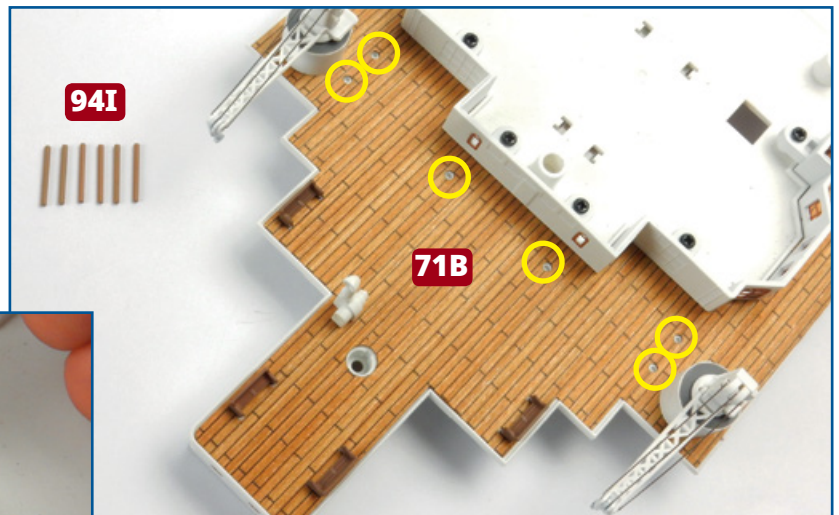

### Eindresultaat

De tweede kraan is in elkaar gezet en op het promenadedek aangebracht, samen met zes zuilen.