

93 – DE EERSTE LAADKRAAN

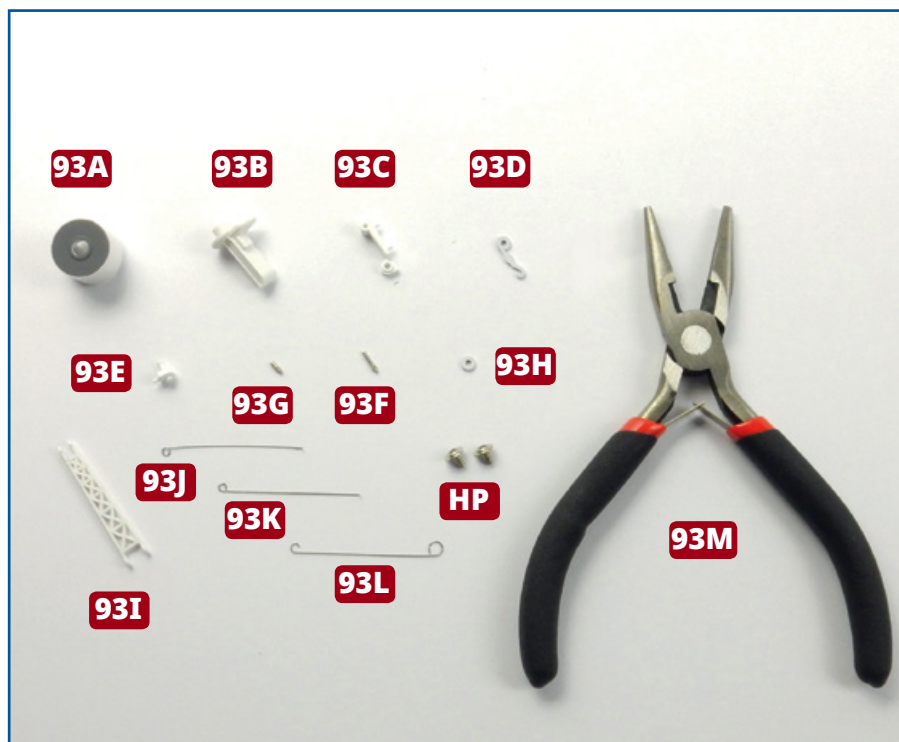

ONDERDELEN IN DIT NUMMER

- 93A** Kraanvoet
- 93B** Kraankolom (achterzijde)
- 93C** Kraankolom (voorzijde)
- 93D** Haak
- 93E** Verbindingspen
- 93F** Lange scharnierpen
- 93G** Korte scharnierpen
- 93H** Sluitring
- 93I** Giek
- 93J** Linkse tuistang
- 93K** Rechtse tuistang
- 93L** Kraankabel
- 93M** Tang
- HP** Twee schroeven 1,7 x 4 mm
(1 reserve)

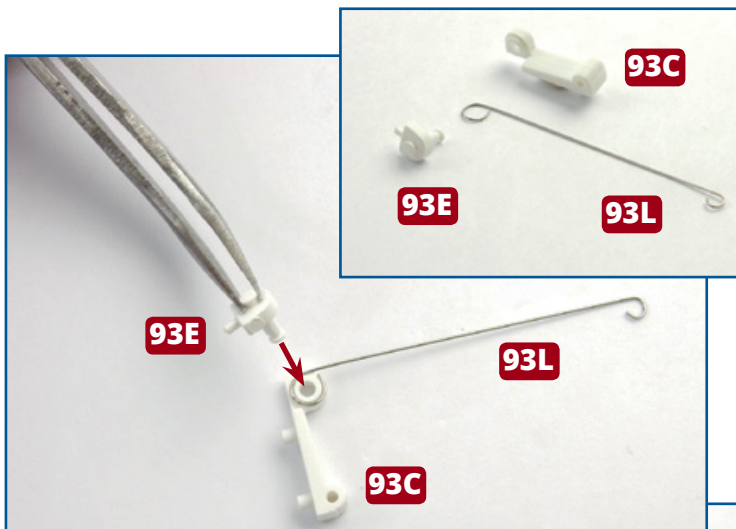

1 Neem de delen van de kraankolom **93B** en **93C**, de verbindingspen **93E** en de kraankabel **93L**. Houd de grote draadlus aan het uiteinde van het onderdeel **93L** tegen het gat in het kraankolomdeel **93C**. Houd de lus op zijn plaats door de pen van het onderdeel **93E** in het gat te steken. Kijk waar de pennen van het onderdeel **93C** in gaten in het onderdeel **93B** passen en steek de onderdelen in elkaar.

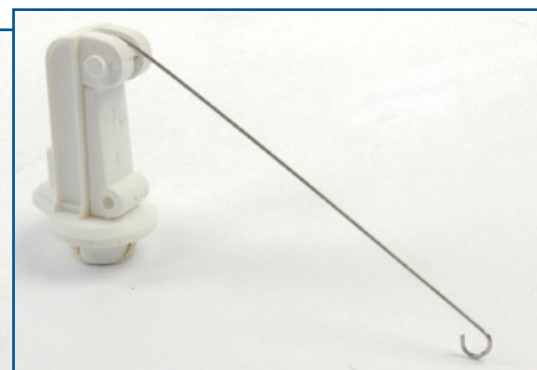
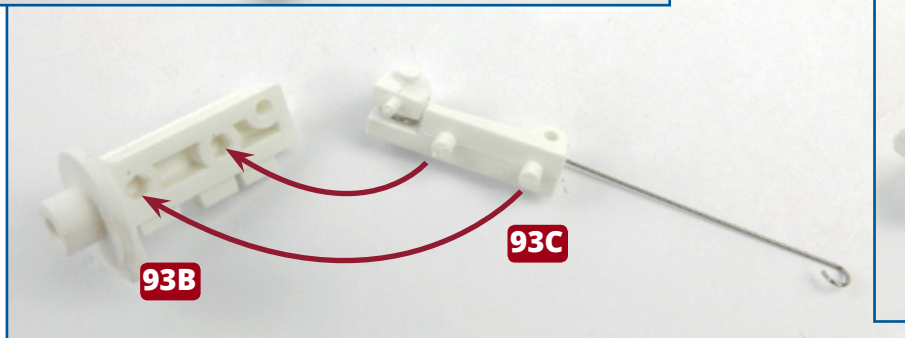

★ STAP-VOOR-STAPINSTRUCTIES - 93 ★

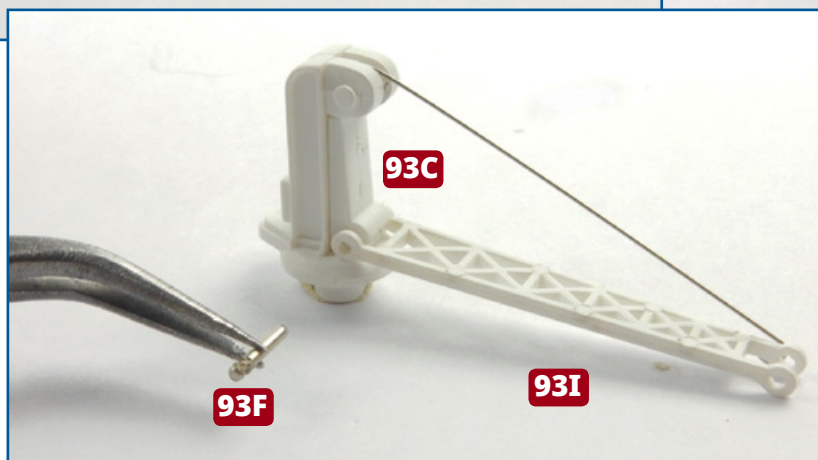
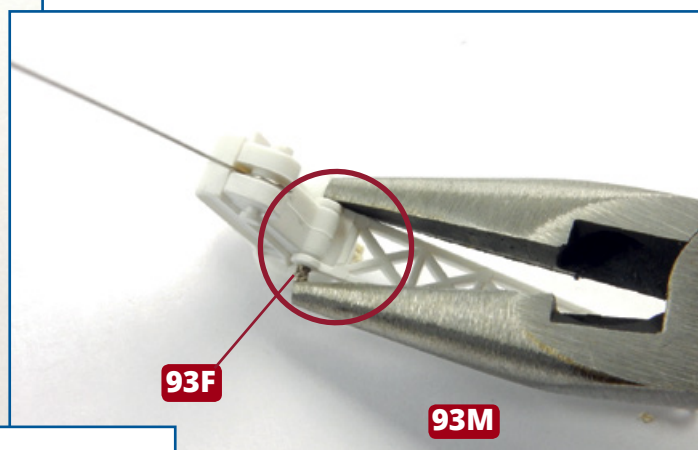
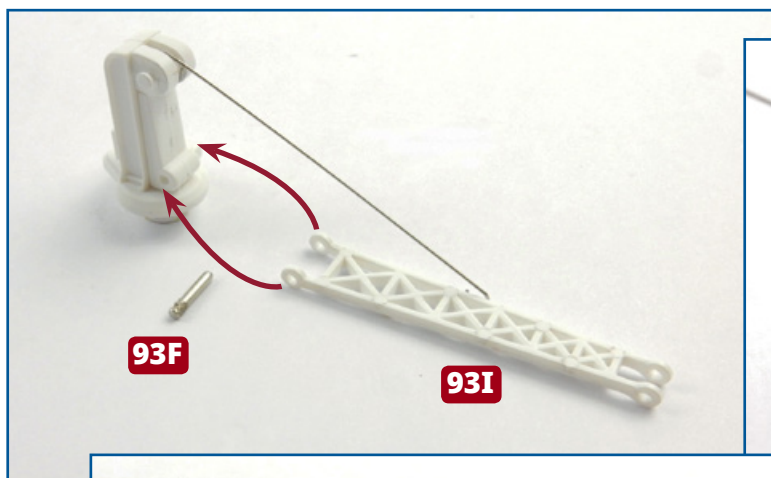

2 Neem de giek **93I** en de lange scharnierpen **93F**. Plaats de giek zo dat de ogen aan het brede uiteinde aan weerszijden van de onderzijde van de in de vorige stap gemonteerde kolom zitten en dat de gaten zijn uitgelijnd. Steek de pen in de eenheid, met het gladde uiteinde eerst (zie links). U kunt de tang **93M** gebruiken om de pen op haar plaats te duwen (zie hierboven).

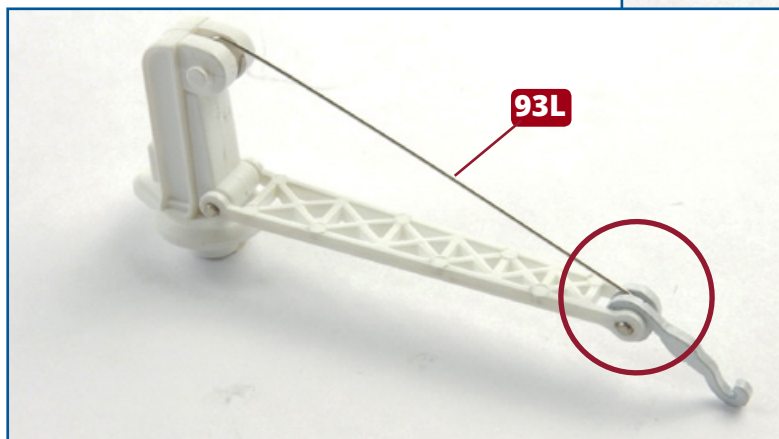
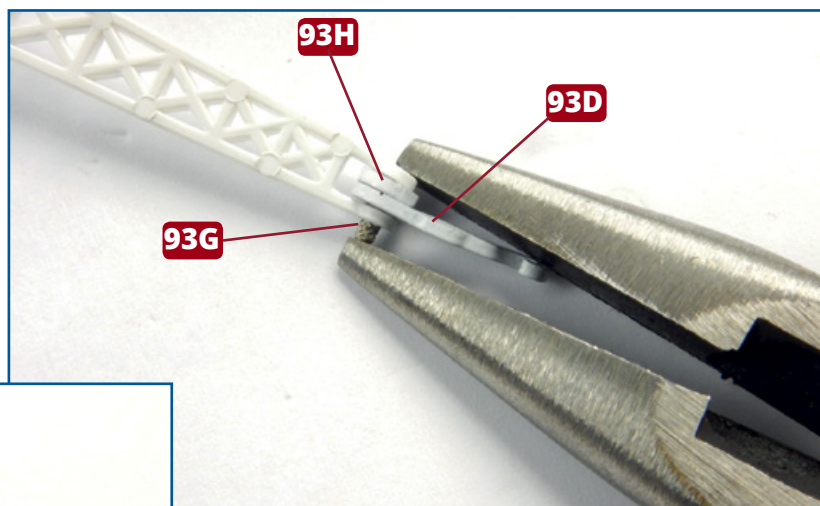
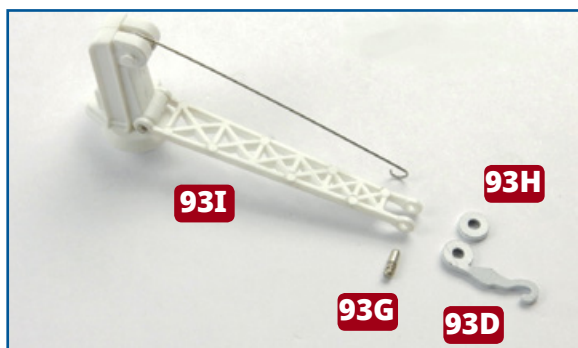

3 Breng de haak **93D** en de sluitring **93H** aan tussen de ogen aan het dunne uiteinde van de giek **93I**. Steek de korte scharnierpen **93G** door de gaten - met het gladde uiteinde eerst - en duw ze op haar plaats met de tang (zie hierboven). Wanneer de haak op zijn plaats zit, brengt u de lus aan het vrije uiteinde van de kabel **93L** aan tussen de haak en de sluitring.

★ STAP-VOOR-STAPINSTRUCTIES - 93 ★

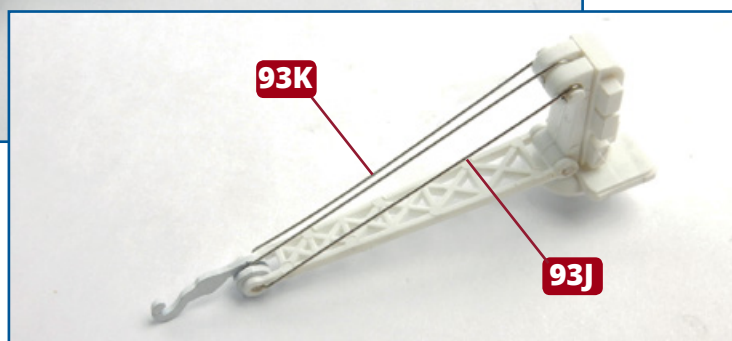
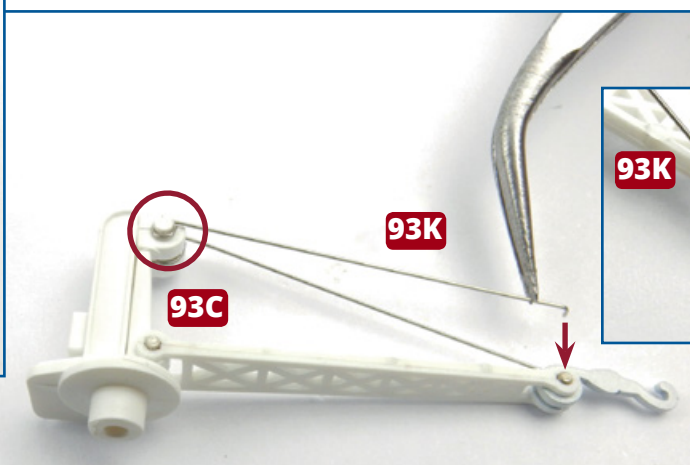
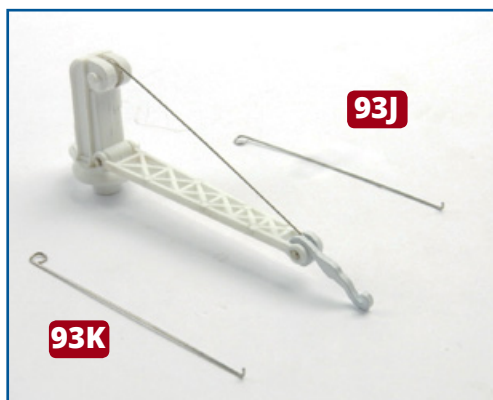

4 Breng de ogen van de linkse en rechtse tuistangen **93J** en **93K** aan over de pennen aan weerszijden van de kolom **93C** (omcirkeld). Steek de haakse uiteinden in de uitsparingen op de ogen waarop de haak is aangebracht (zie pijl).

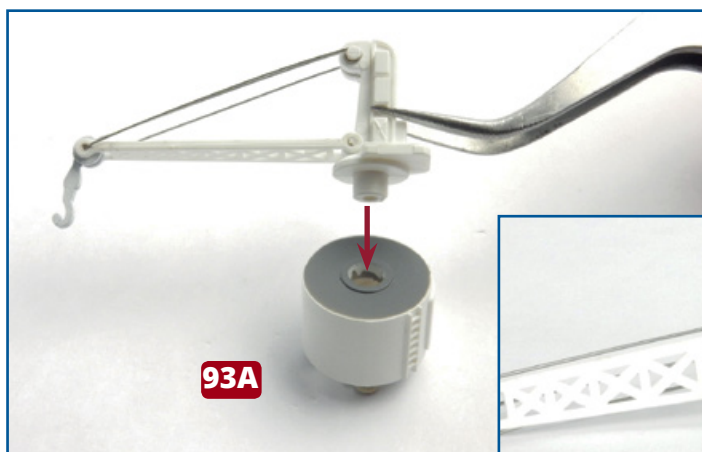

5 Breng de gemonteerde kraan aan op de voet **93A** en zet hem via de binnenkant van de voet vast met een schroef **HP**. Haal de schroef niet te veel aan want de kraan hoort te kunnen draaien.

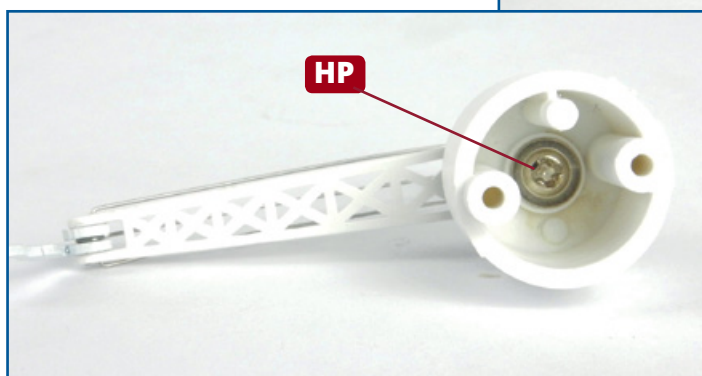
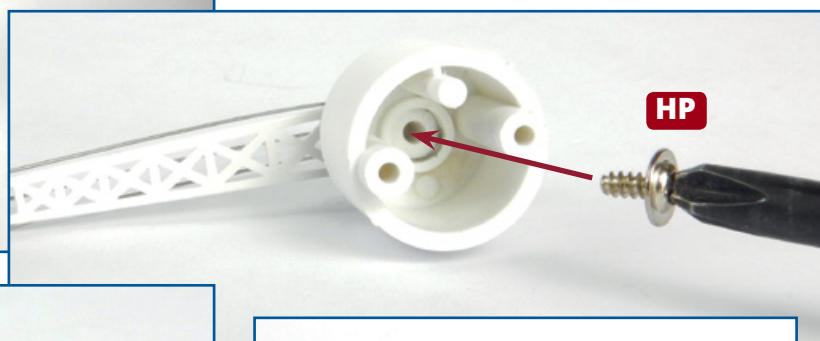

★ STAP-VOOR-STAPINSTRUCTIES - 93 ★

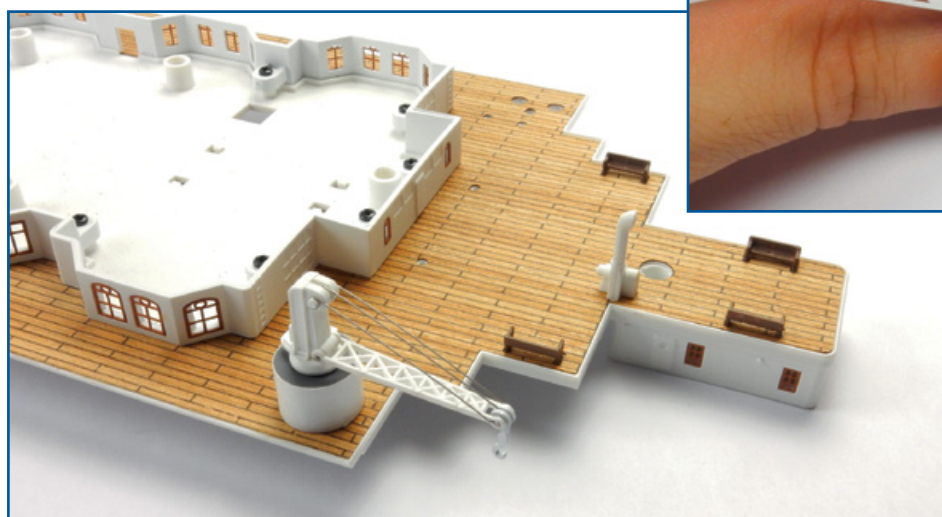
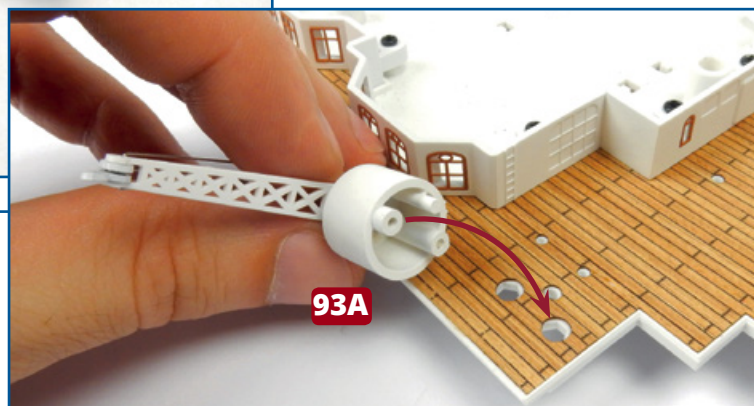

6 Neem het bij nummer 76 gemonteerde promenadedek erbij. Kijk waar de gaten zitten waarin de kraanvoet **93A** moet worden aangebracht, aan het achterste uiteinde van het dekgedeelte **71B** (omcirkeld). Breng de kraan aan. Dit is een schuivende passing.

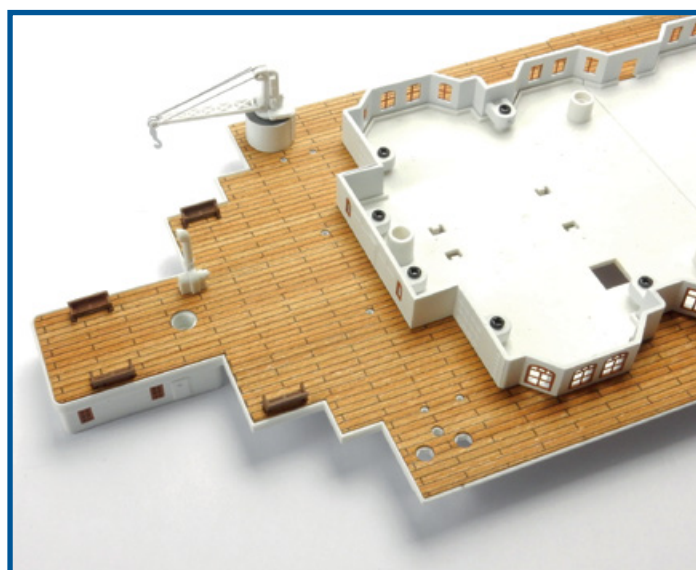

Eindresultaat

De eerste kraan is op het promenadedek aangebracht.