

92 – SCHOTTEN VOOR HET SHELTERDEK

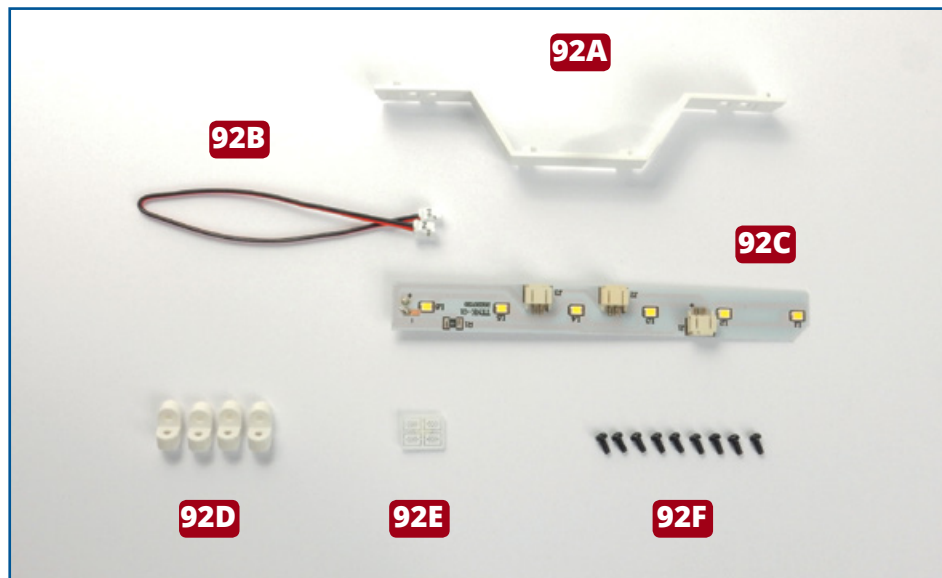

ONDERDELEN IN DIT NUMMER

92A Schot

92B Ledkabel

92C Ledstrip

92D Verbindingsstuk (x 4)

92E Rooster (x 4)

AP Negen schroeven
2,3 x 4 mm (1 reserve)

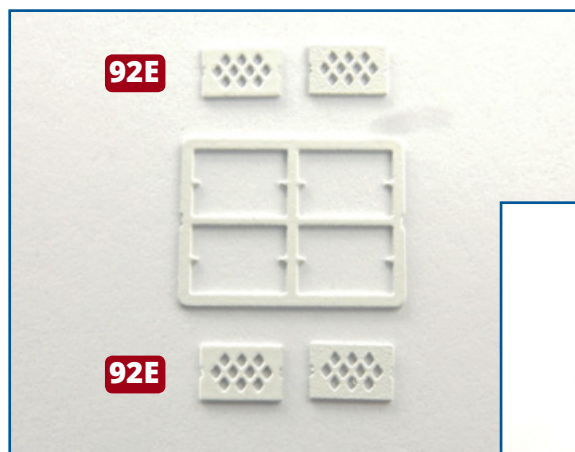

1 Verwijder de vier roosters uit het frame **92E**. Kijk hoe ze op de buitenzijde van het onderdeel **92A** passen en lijm ze vast, zoals hieronder afgebeeld.

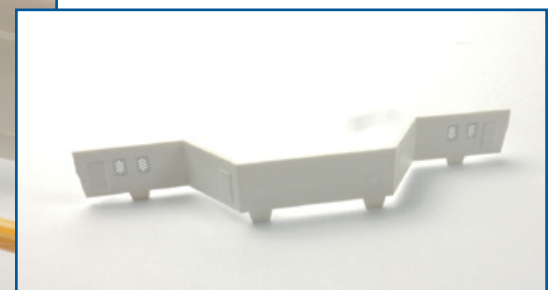
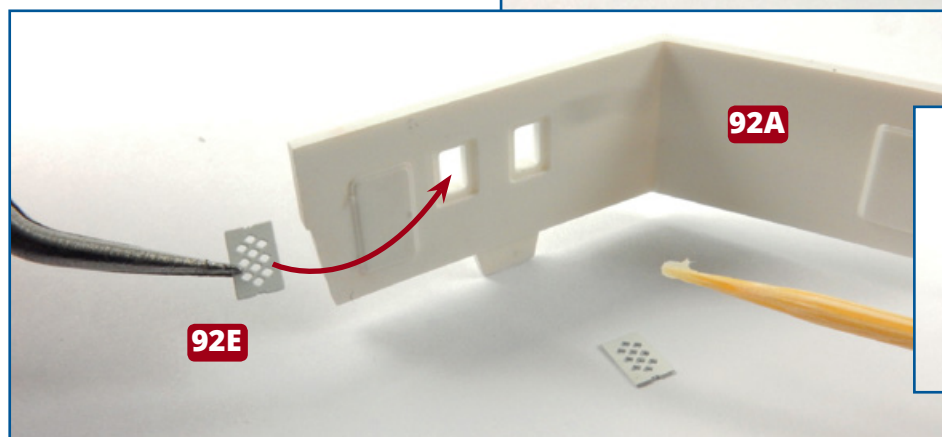
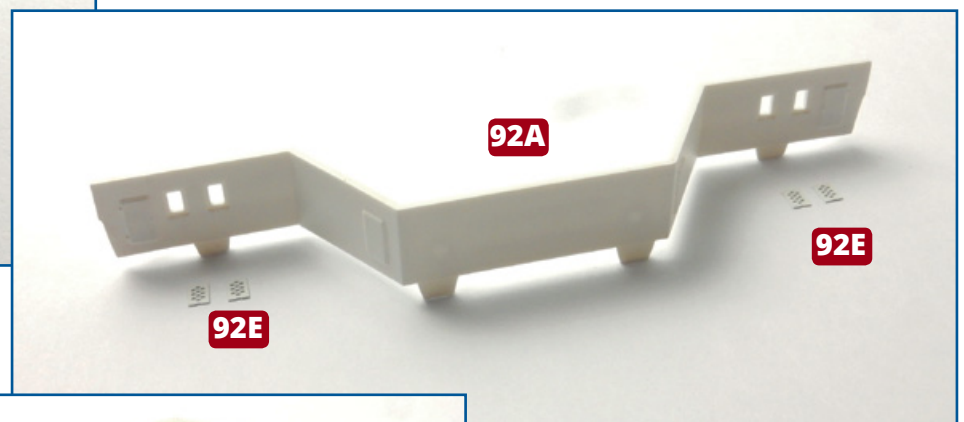

★ STAP-VOOR-STAPINSTRUCTIES - 92 ★

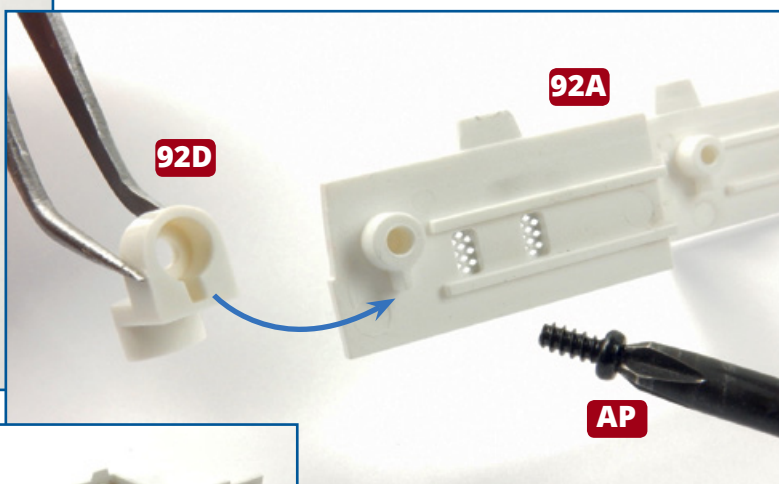
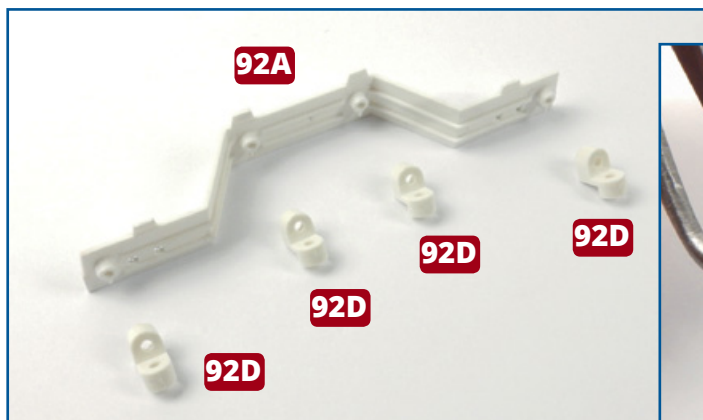

2 Kijk hoe de vier verbindingsstukken **92D** op de binnenzijde van het onderdeel **92A** passen. Bevestig elk verbindingsstuk op zijn plaats met een schroef **AP**.

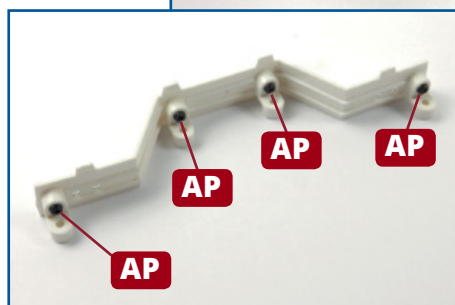

3 Breng de bovenrand van het onderdeel **92A** aan op de onderzijde van het gedeelte **89A** van het brugdek, aan het achterste uiteinde. De verbindingsstukken **92D** passen over de verhoogde schroefzittingen. Bevestig elk verbindingsstuk op zijn plaats met een schroef **AP**. Op de afbeelding rechtsonder zit het onderdeel **92A** op zijn plaats, met het dek naar boven gericht.

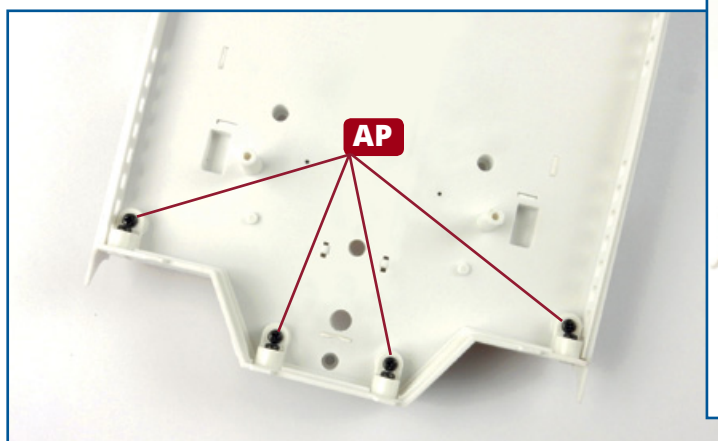
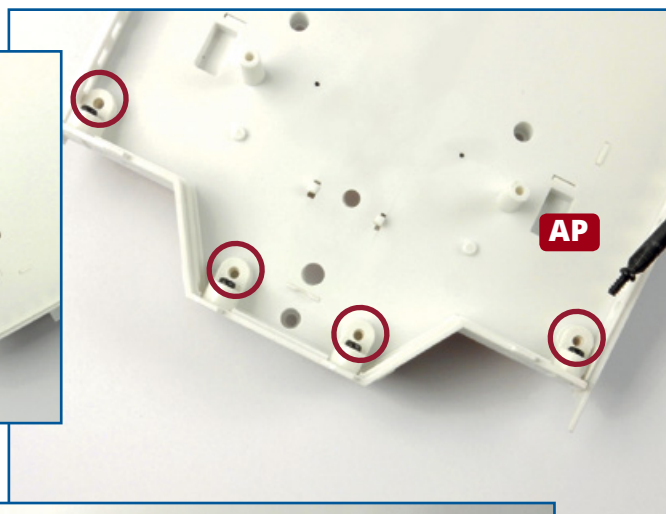
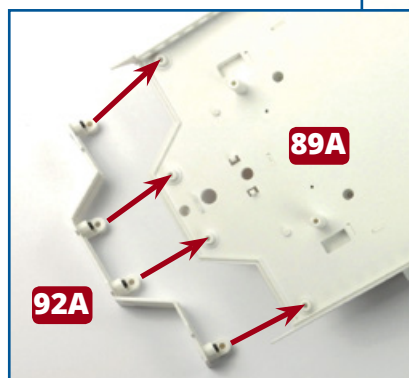

★ STAP-VOOR-STAPINSTRUCTIES - 92 ★

4 Leg het dek ondersteboven neer en kijk waar de ledstrip **92C** op de onderzijde van het dekgedeelte **89A** moet worden bevestigd. Breng een zijde van de strip aan onder de lipjes en klik vervolgens ook de andere zijde op haar plaats.

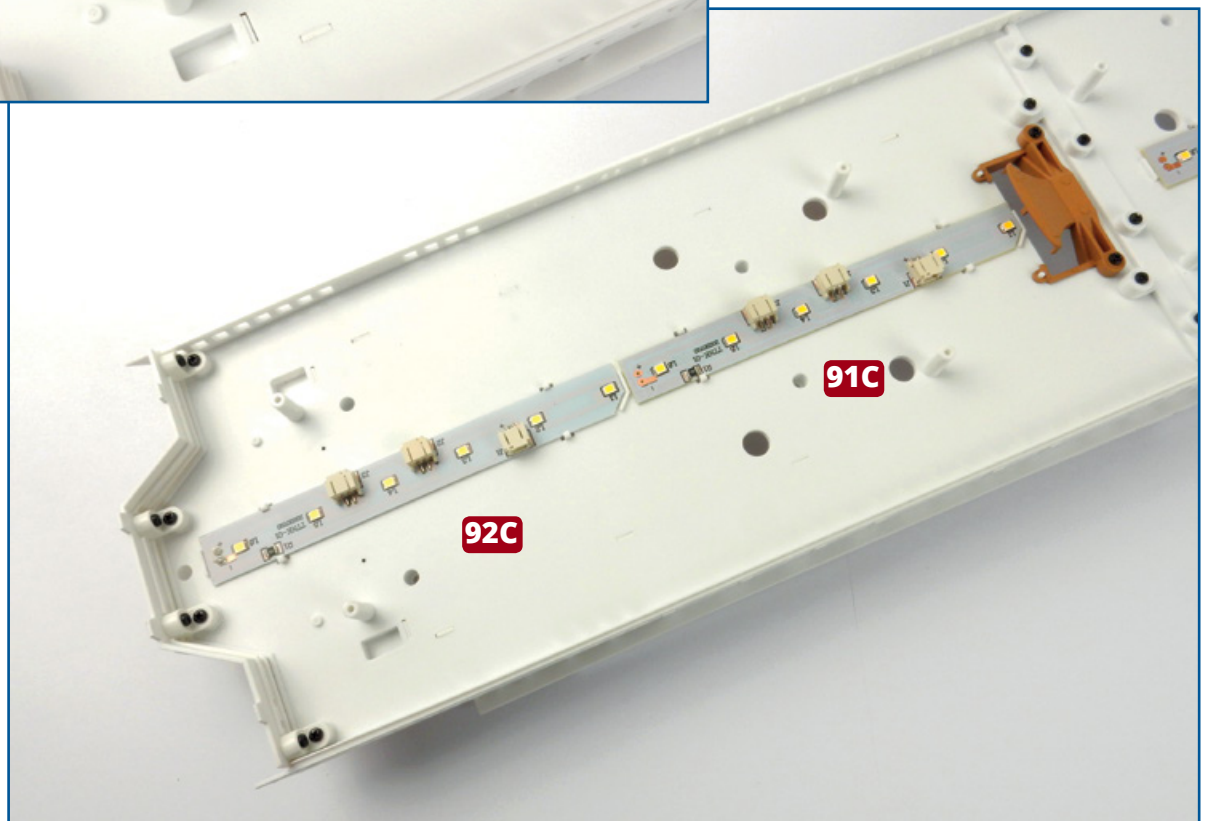
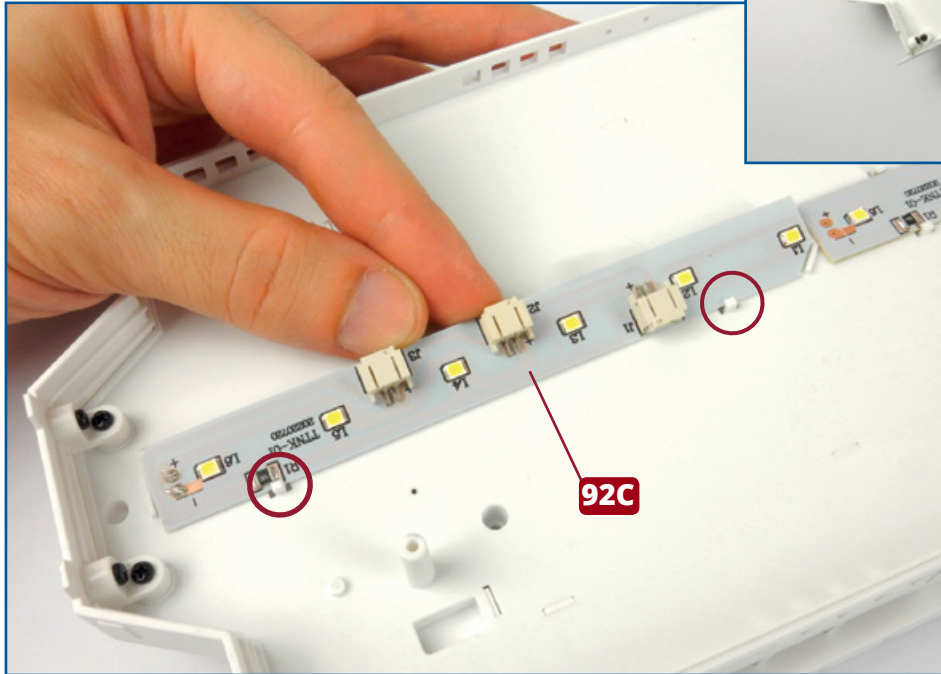
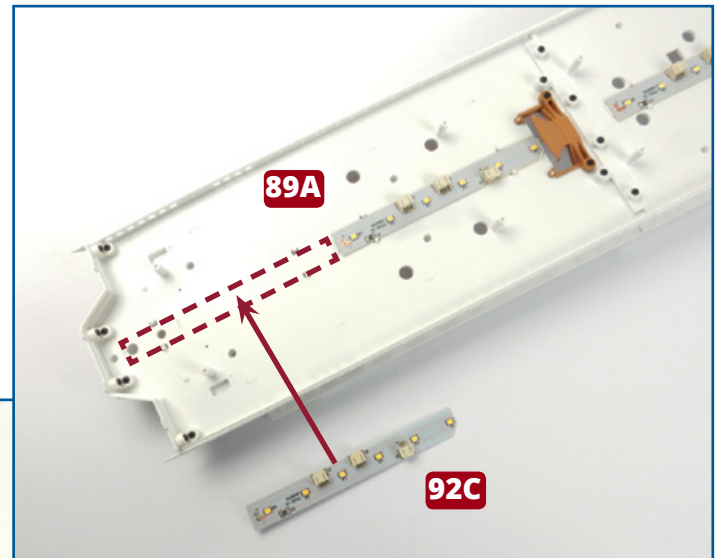

★ STAP-VOOR-STAPINSTRUCTIES - 92 ★

5 Alle vijf ledstrips zijn aangebracht op de onderzijde van het brugdek. Nu moet u ze aansluiten en testen. Neem de ledkabels **83C**, **84D**, **90C**, **91D** en **92B** van de vorige nummers. Ze zijn identiek en op alle verbindingen staat een Z. Op de onderstaande afbeelding ziet u hoe de kabels op de ledstrips moeten worden aangesloten, waarbij u de stekkers van de kabels in de gemarkeerde contactdozen op de ledstrips steekt. Wanneer de kabels op hun plaats zitten, sluit u de kabel **92B** aan op de testeenheid **3T** en u controleert dat de leds branden. Koppel de testeenheid los, verwijder de batterijen en berg alles zorgvuldig op.

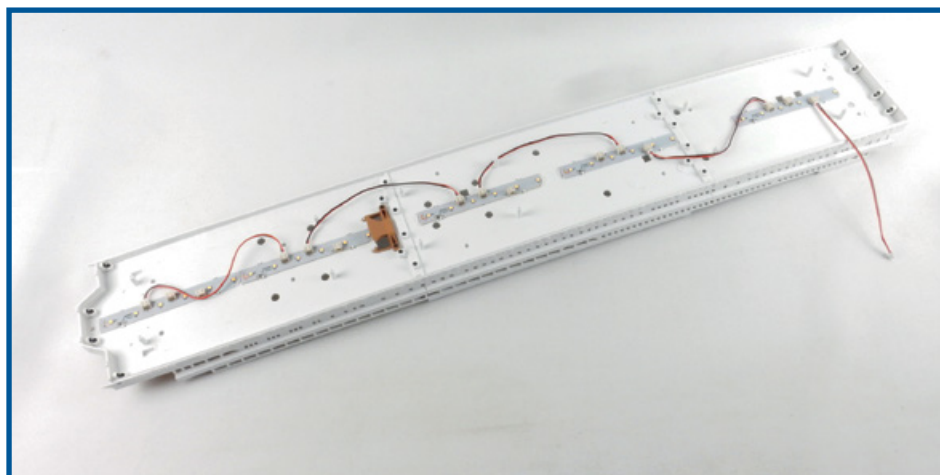
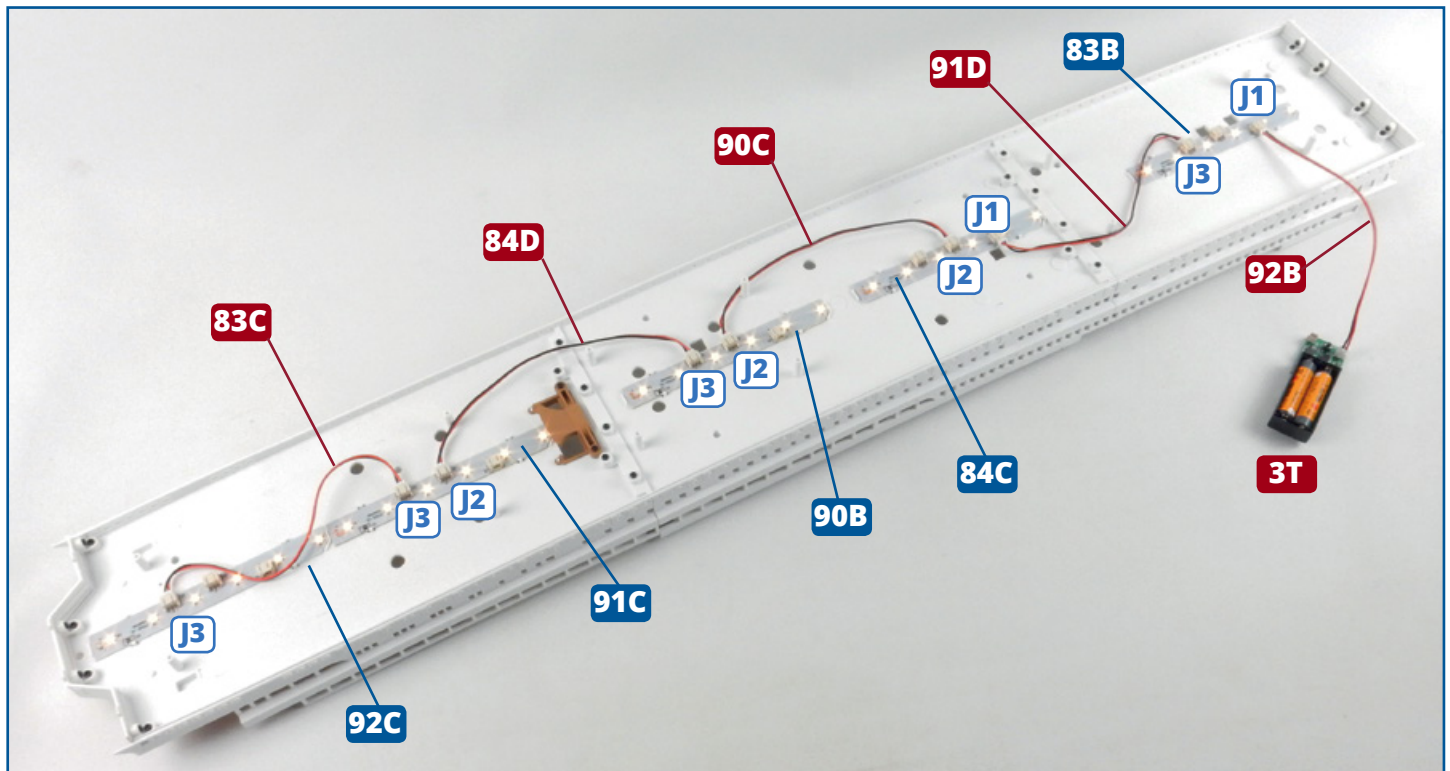
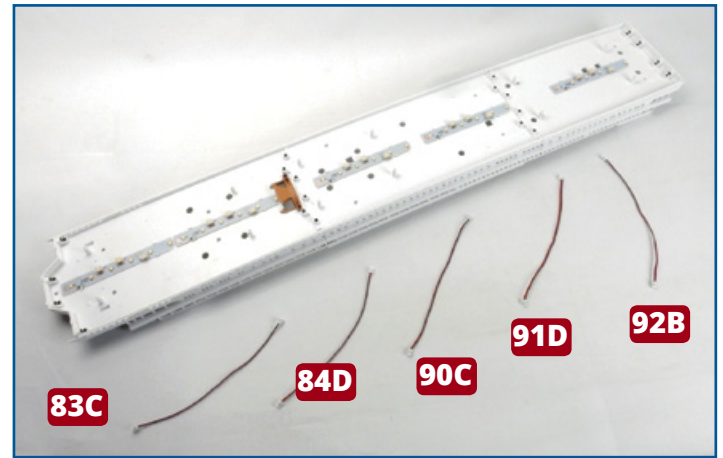

Eindresultaat

Er is een schot voor het shelterdek aangebracht op het achterste uiteinde van het brugdek. De ledstrips aan de onderzijde van het brugdek zijn getest.