

68 – VOORSTE SCHOT VOOR HET PROMENADEDEK

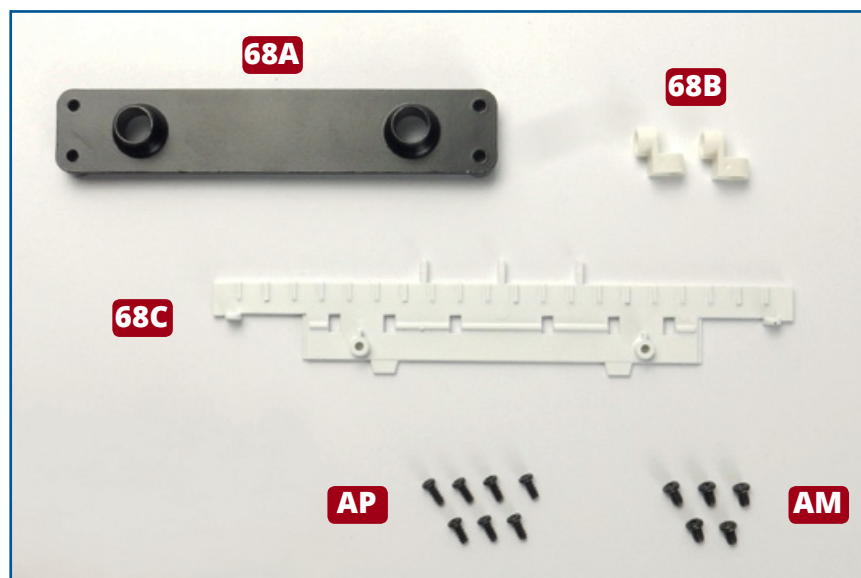

ONDERDELEN IN DIT NUMMER

68A Dwarssteun

68B Verbindingsstuk (x 2)

68C Voorste schot voor het
promenadedek

AP Zeven schroeven 2,3 x 5 mm
(3 reserve)

AM Vijf schroeven 2,6 x 4 mm
(1 reserve)

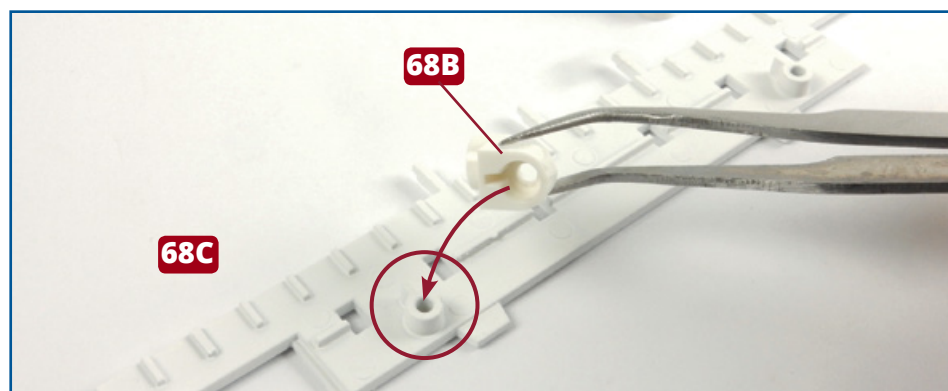

1 Neem het schot **68C** en breng de twee verbindingsstukken **68B** aan zoals afgebeeld. Bevestig ze met twee schroeven **AP**.

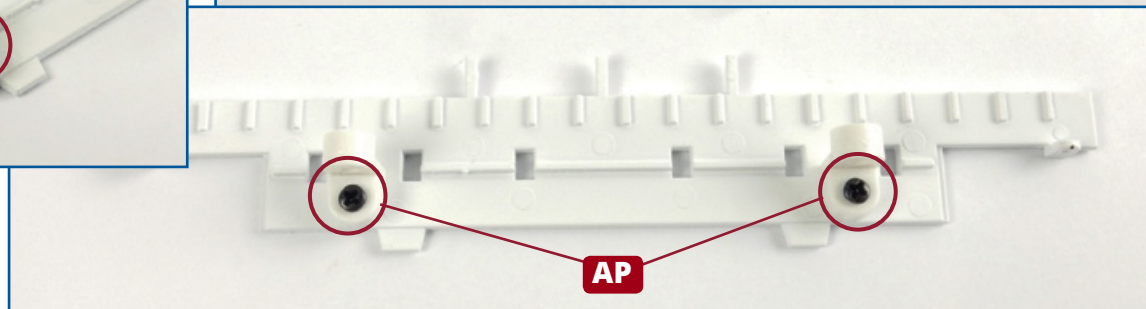
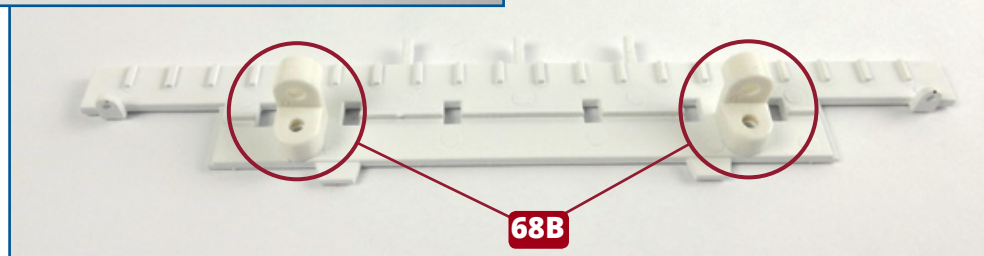
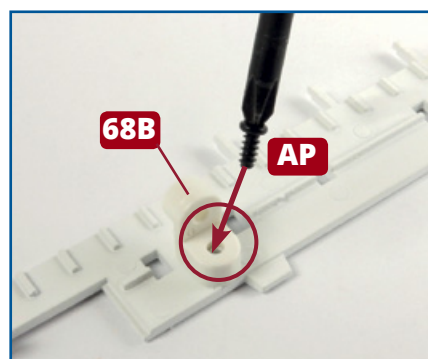

★ STAP-VOOR-STAPINSTRUCTIES - 68 ★

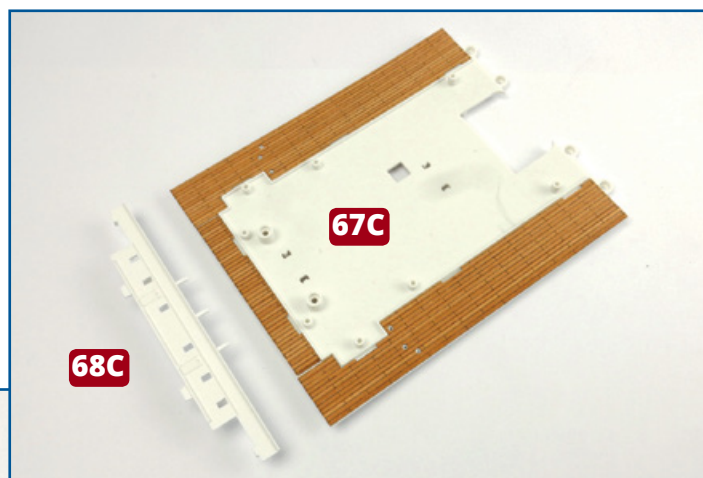
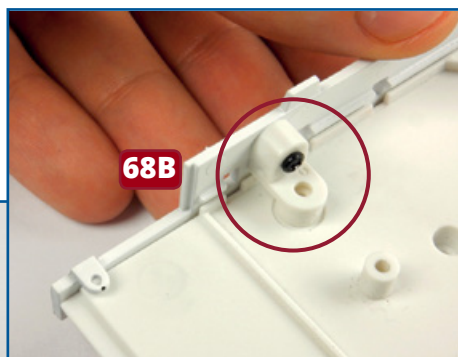

2 Neem het voorste gedeelte **67C** van het promenadedek van het vorige nummer en leg het ondersteboven neer op uw werkvlak. Breng de verbindingstukken **68B** aan over de verhoogde schroefzittingen, zoals aangegeven (zie links). Bevestig ze met behulp van twee schroeven **AP** (zie hieronder).

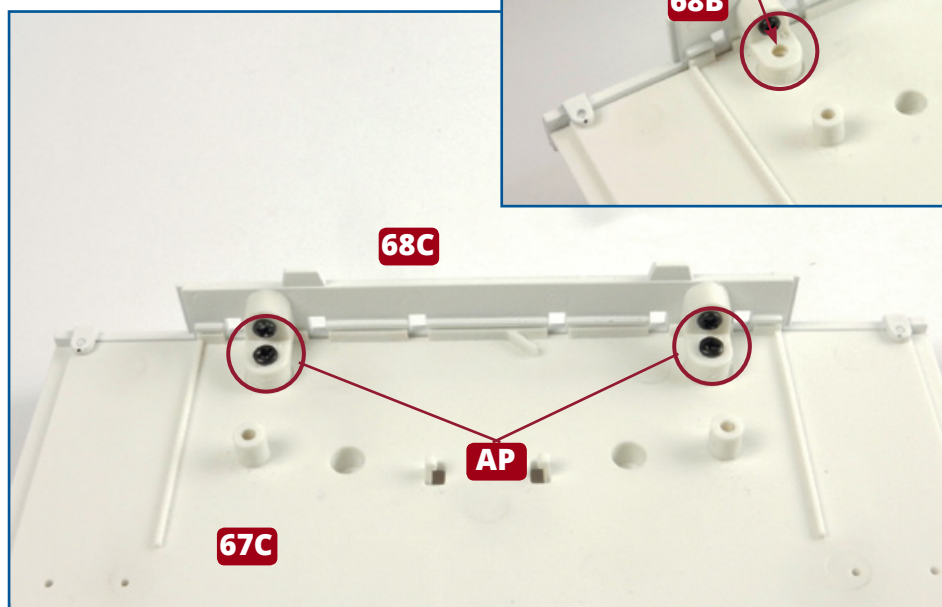
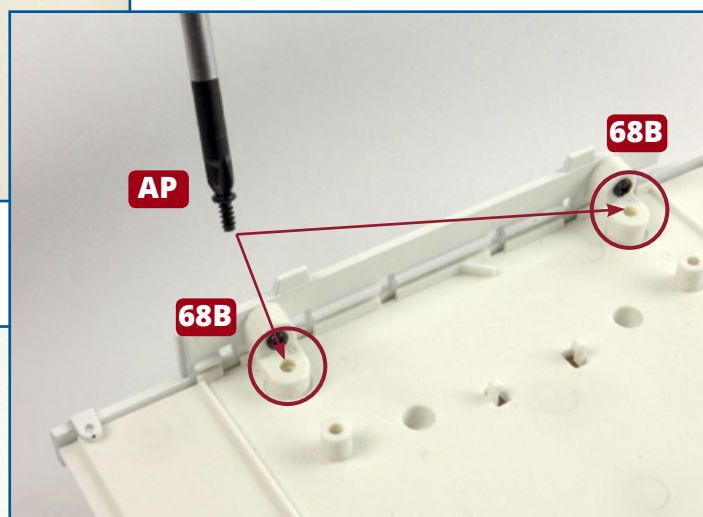
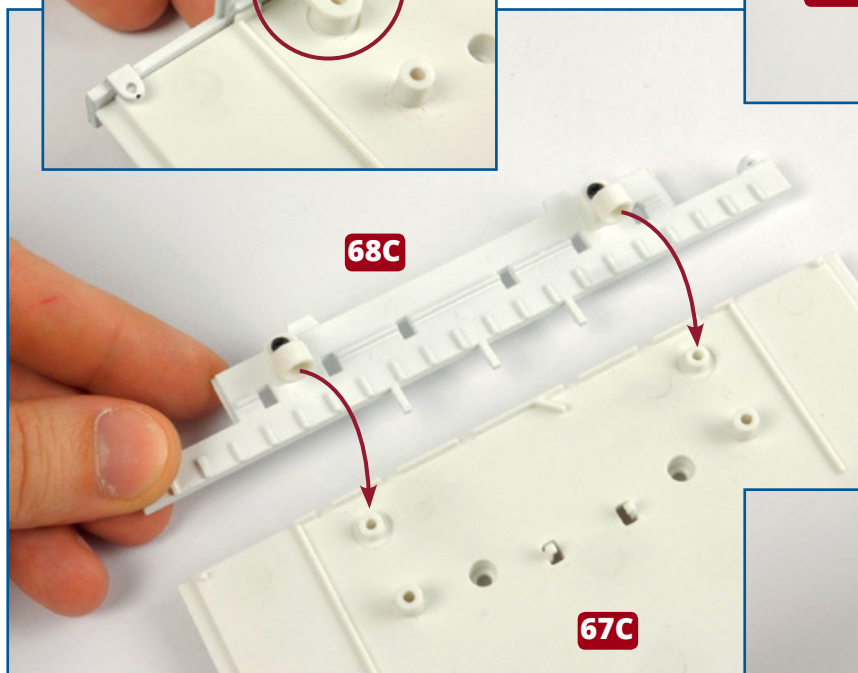

★ STAP-VOOR-STAPINSTRUCTIES - 68 ★

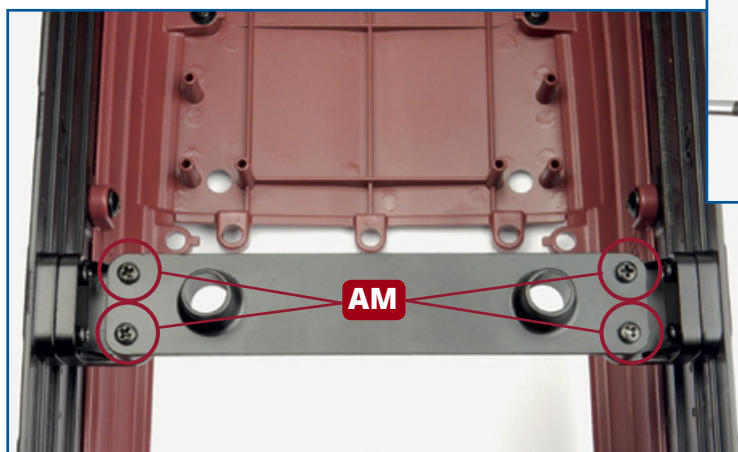
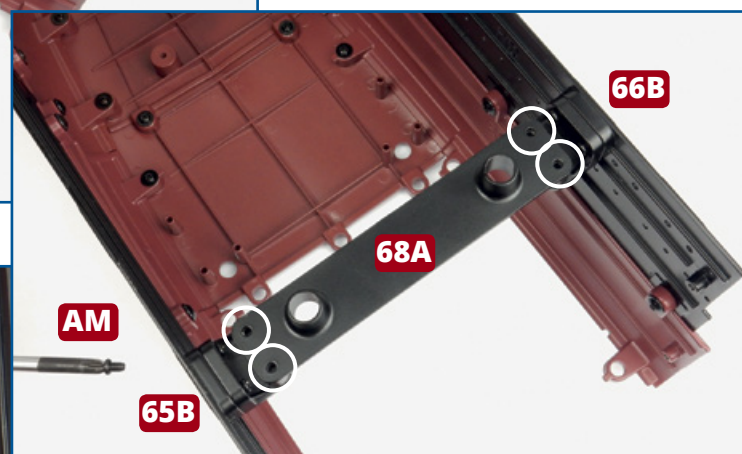
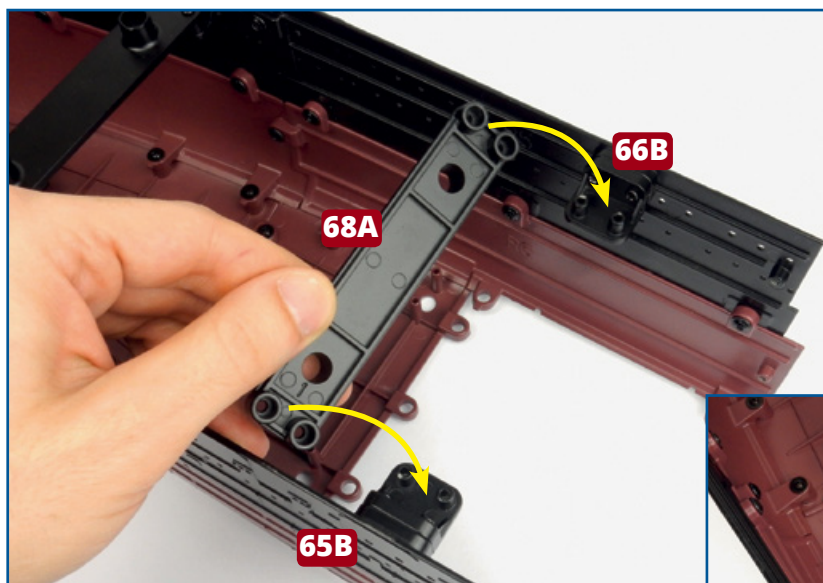

3 Neem de gemonteerde scheepsromp en de dwarssteun **68A**. Plaats de dwarssteun tussen de steunen **65B** en **66B** op de bakboord- en stuurboordzijden van de scheepsromp. Bevestig de dwarssteun op zijn plaats met vier schroeven **AM**.

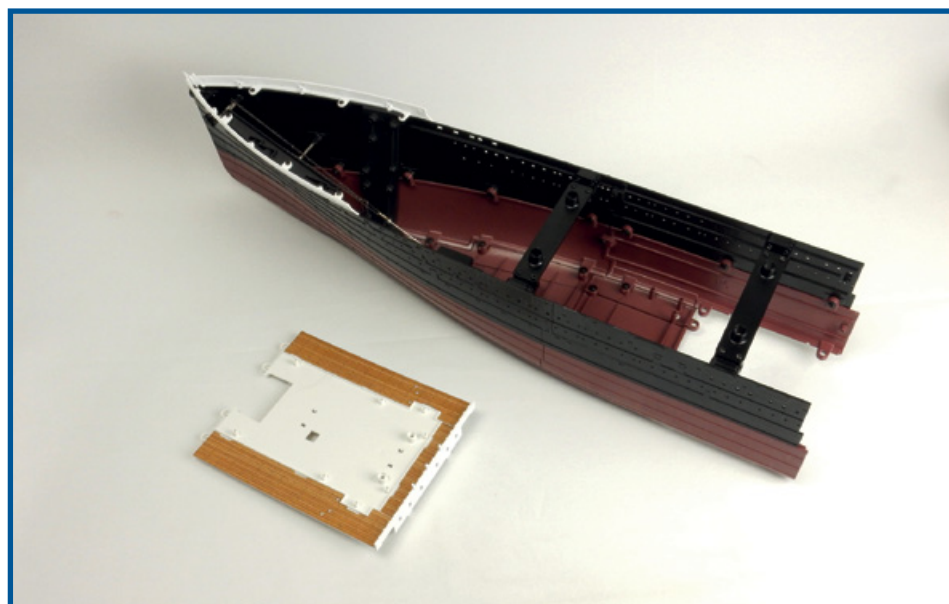

Eindresultaat

Het voorste schot is aangebracht op de voorste rand van het promenadedek en er is een tweede dwarssteun bevestigd in de romp.