

## 35 – TANDWIELKAST

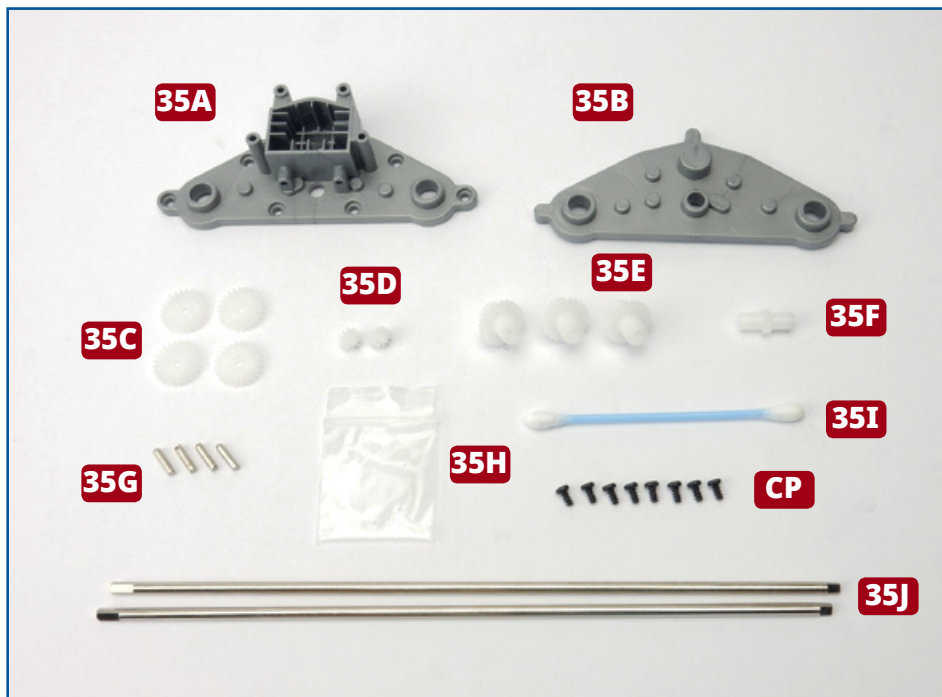

### ONDERDELEN IN DIT NUMMER

- 35A** Afdekking tandwielkast
- 35B** Tandwielkast
- 35C** Tandwiel A (x 4)
- 35D** Tandwiel B (x 2)
- 35E** Tandwiel C (x 3)
- 35F** Tandwiel D
- 35G** Tandwielas (x 4)
- 35H** Smeermiddel
- 35I** Wattenstaafje
- 35J** Externe-propelleras (x 2)
- CP** Acht schroeven 2,3 x 4 mm

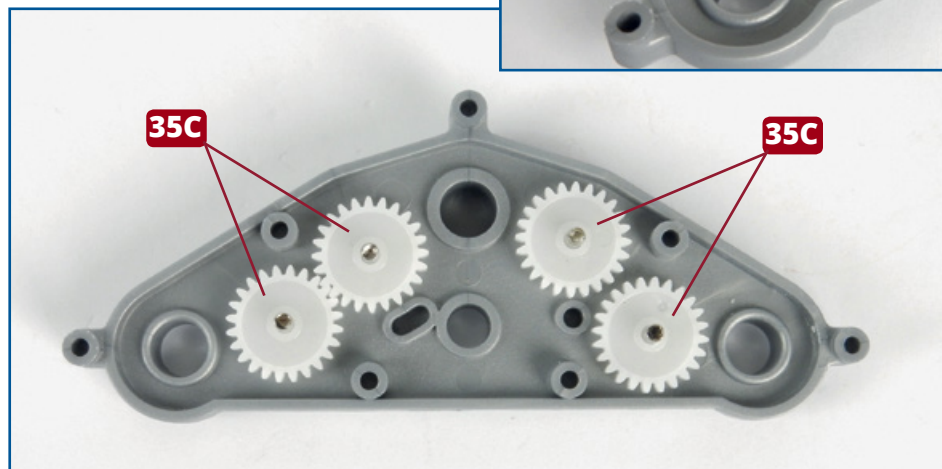
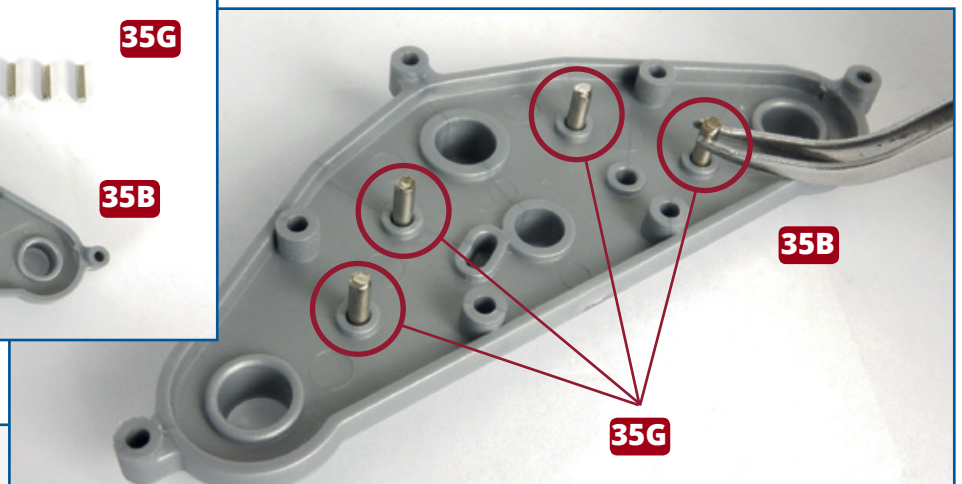
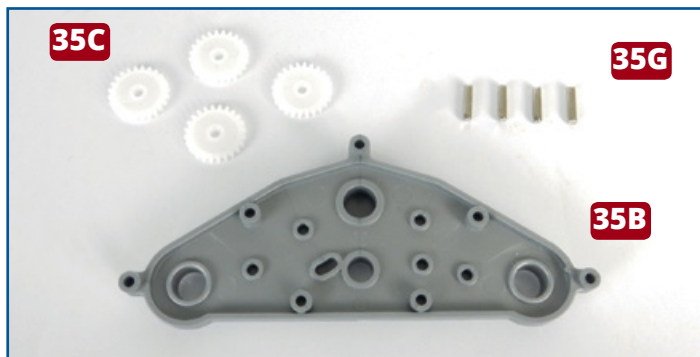

**1** Neem de tandwielkast **35B**, de vier tandwielen A **35C** en de vier assen **35G**. Steek de assen in de vier gaten (zie hierboven, omcirkeld) en schuif de tandwielen A, **35C**, op de assen. Let erop dat de tandwielen aan de linkerzijde in elkaar haken (zie links).

## ★ STAP-VOOR-STAPINSTRUCTIES - 35 ★



**2** Neem de tandwielen C **35E** en pas de verhoogde delen in de drie grote ronde gaten. Let erop dat de D-vormige gaten in de tandwielen naar boven zijn gericht en de tanden van de tandwielen in de tanden van de tandwielen A **35C** haken.

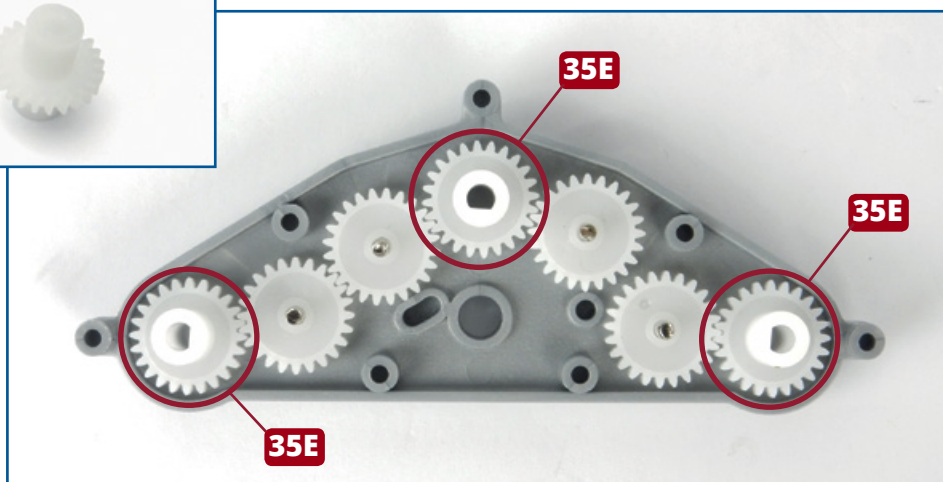

**3** Breng het tandwiel D **35F** aan in het gat in het midden van de tandwielkast. (Beide uiteinden zijn identiek dus het tandwiel kan met eender welk uiteinde naar beneden gericht worden aangebracht.)

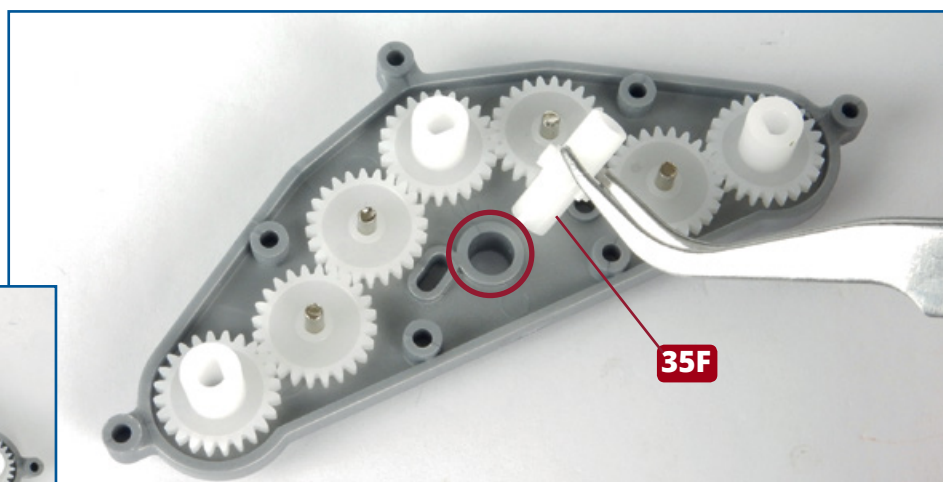
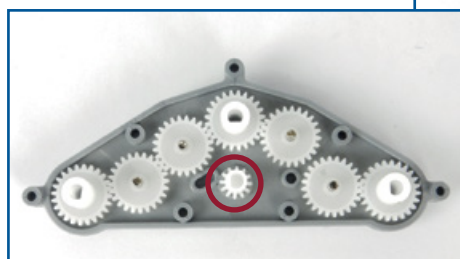

**4** Om te garanderen dat de tandwielkast naar behoren werkt, is het cruciaal de bewegende delen te smeren. Dompel het wattenstaafje **35I** onder in het smeermiddel **35H** en breng het aan op de tanden van de tandwielen en op de tandwielassen.

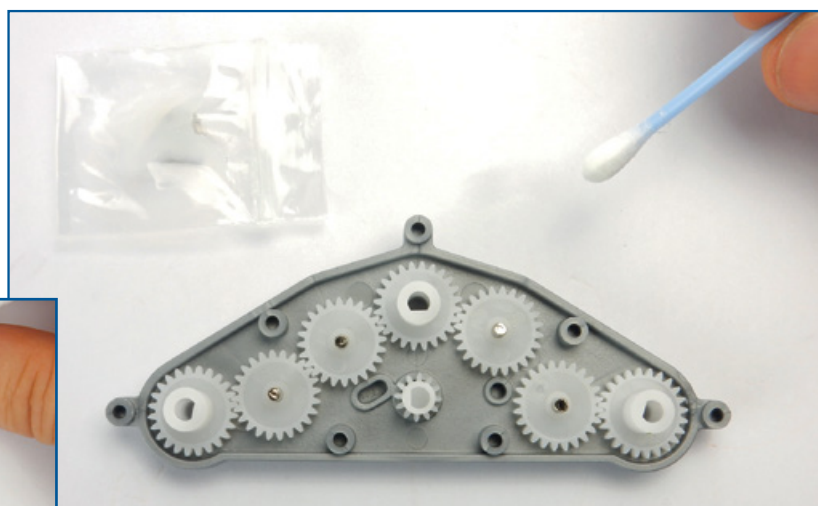



## ★ STAP-VOOR-STAPINSTRUCTIES - 35 ★

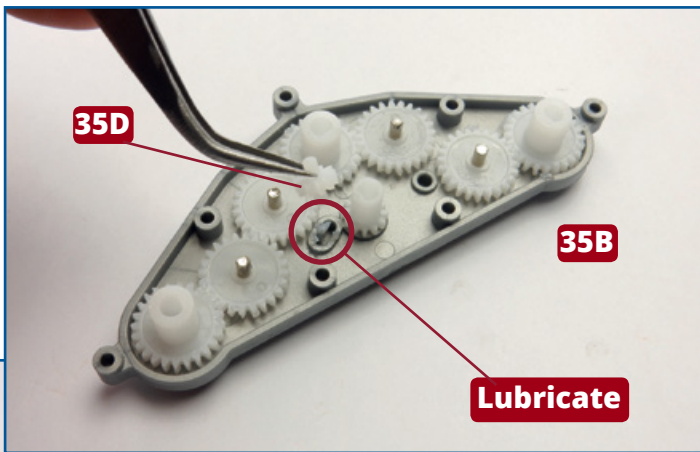

**5** Breng het smeermiddel aan in het ovale gat in de tandwielkast **35B** (zie links) en plaats dan het eerste van de twee tandwielen B **35D** in het ovale gat. Plaats het tweede tandwiel B **35D** in het ronde gat (zie linksonder). De tanden van de tandwielen **35D** en de tanden van de tandwielen A **35C** haken in elkaar zoals hieronder afgebeeld. Breng smeermiddel aan op de tandwielen B (zie hieronder).

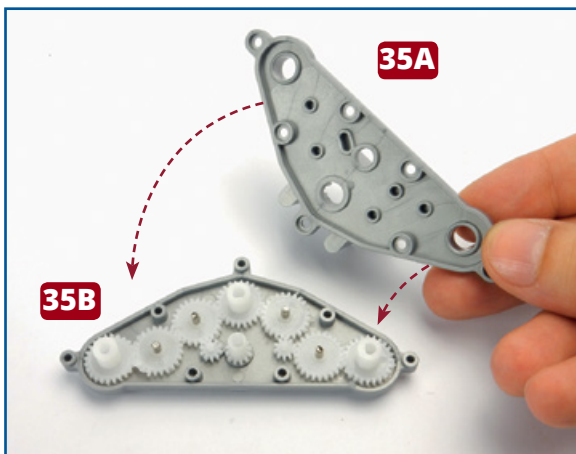
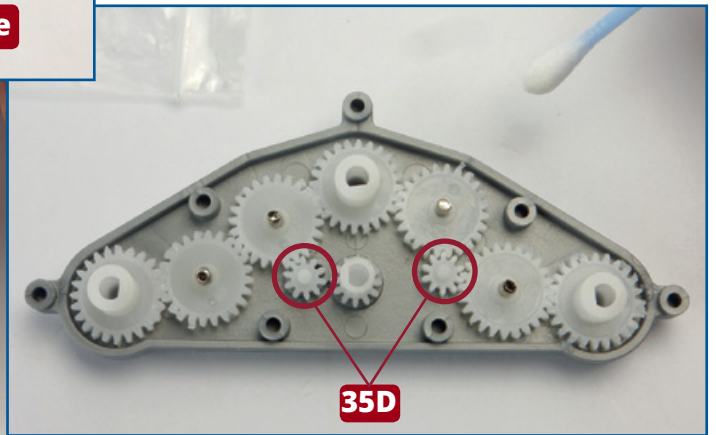
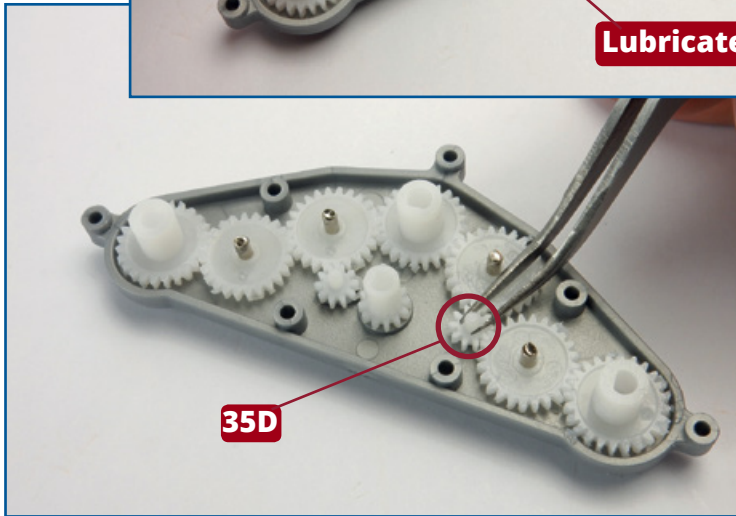

**6** Breng de afdekking **35A** aan op de tandwielkast waarbij u ervoor zorgt dat de assen en de navens van de tandwielen B, C en D in de daarvoor voorziene zittingen en gaten in het onderdeel **35A** zitten. Bevestig de afdekking met zeven schroeven **CP**: haal alle schroeven beurtelings en beetje bij beetje aan tot alle schroeven stevig vastzitten.

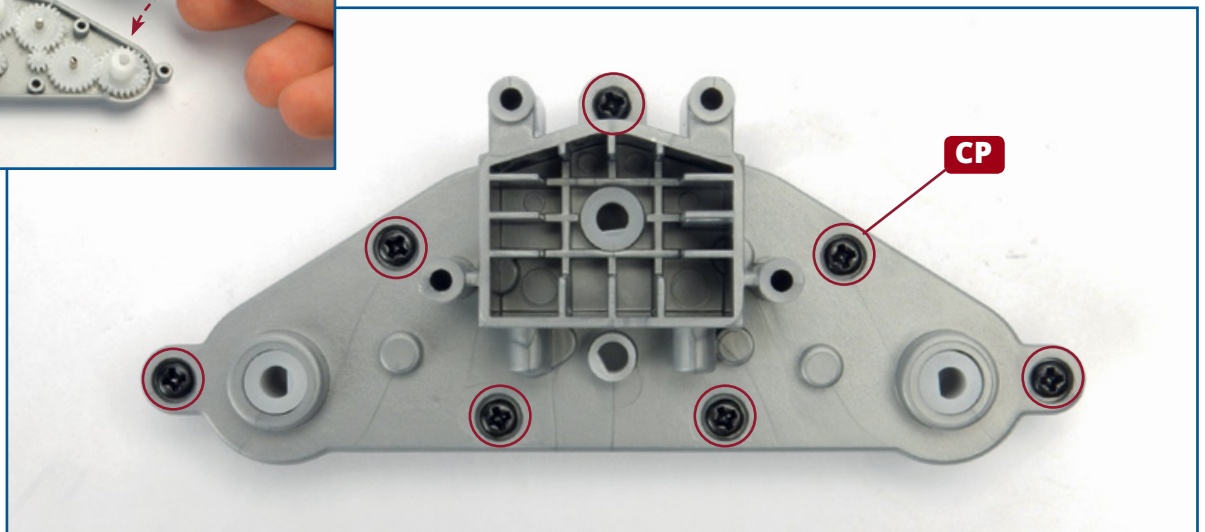

## ★ STAP-VOOR-STAPINSTRUCTIES - 35 ★

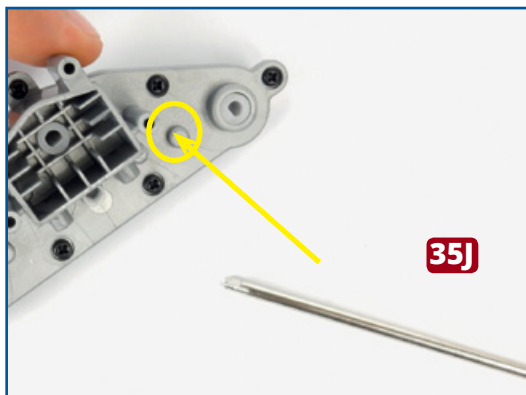

**7** Controleer dat de tandwielkast werkt: steek het uiteinde van een van de assen **35J** in de zitting waar de motoras zal worden aangebracht. Draai hem met de hand rechtsom en de drie verbindingssittingen voor de propellers (zie linksonder, in het geel omcirkeld) zullen samen draaien. Als je de as linksom draait, zullen alleen de twee buitenste verbindingssittingen draaien (zie hieronder), de middelste zal niet meedraaien.

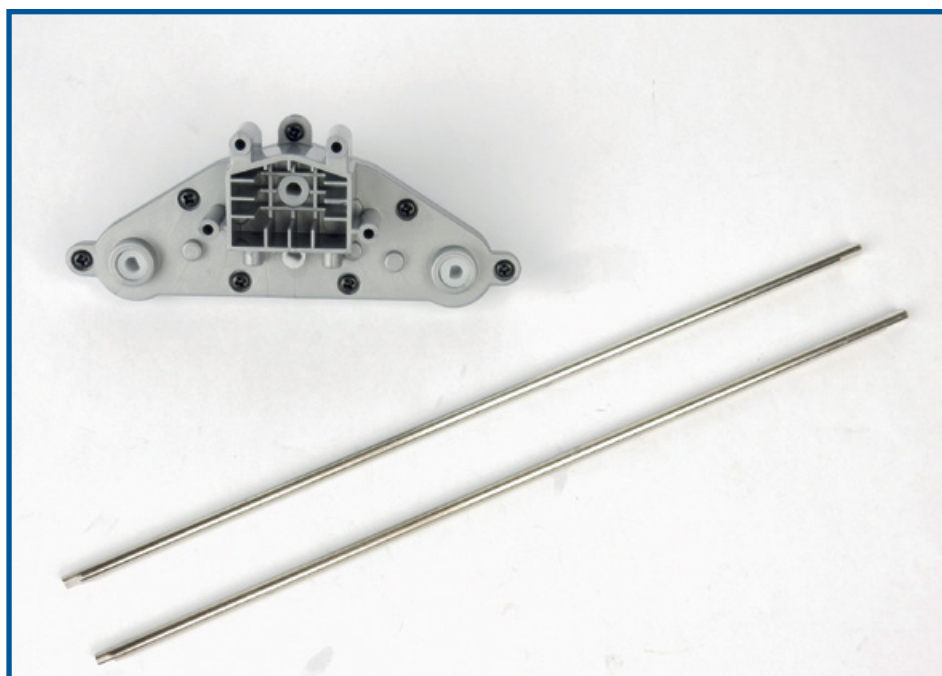
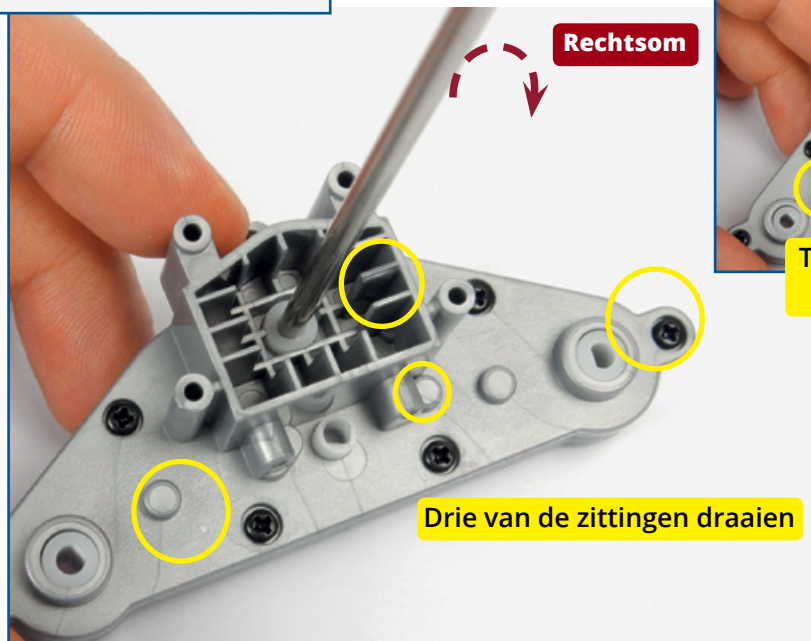

### **Eindresultaat**

Berg de tandwielkast en de twee propellerassen zorgvuldig op. Ze worden bij een toekomstig nummer op het model aangebracht.